

# DucoBox Silent

FRANÇAIS 

Version du produit 17xxxx et plus

## Manuel d'installation



Instructions vidéo  
[www.duco.tv](http://www.duco.tv)

## Table des matières

<b>01</b> Introduction.....	3	<b>07</b> Installation électronique.....	10
<b>02</b> Fiche de produit.....	4	07.A Changer les paramètres.....	10
<b>03</b> Prescriptions et consignes de sécurité.....	7	07.B Mode installateur / utilisateur.....	11
<b>04</b> Pose.....	8	07.C Voyants LED.....	11
04.A Position.....	8	07.D Réglage du type d'habitation.....	11
04.B Fixation.....	8	07.E Identifier des composants.....	12
04.C Raccordements des conduits d'air.....	8	07.F Supprimer / remplacer des composants.....	12
<b>05</b> Câblage.....	9	07.G Conseils.....	13
05.A Connecteurs et boutons.....	9	<b>08</b> Équilibrage du débit d'air.....	13
05.B Schéma de câblage.....	9	08.A Procédure d'équilibrage de la DucoBox Silent.....	13
<b>06</b> Commandes supplémentaires.....	10	08.B Contrôle.....	15
06.A Interrupteur à 3 positions* via Perilex.....	10	<b>09</b> Entretien & maintenance.....	15
06.B Capteurs intégré.....	10	<b>10</b> Garantie.....	15

### Traduction des instructions originales

Informations sur la garantie, l'entretien, la fiche technique, etc. sur [www.duco.eu](http://www.duco.eu). L'installation, le raccordement, l'entretien et les réparations doivent être effectués par un installateur agréé. Les éléments électroniques de ce produit peuvent être sous tension. Éviter tout contact avec l'eau.



# 01 Introduction

Félicitations pour l'acquisition de votre DucoBox Silent, la box la plus silencieuse d'Europe ! La DucoBox Silent remplit deux fonctions dans un Système de Ventilation Naturelle à la Demande DUCO :

D'une part, il agit comme une **ventilateur d'extraction** qui évacue l'air pollué par des niveaux de CO<sub>2</sub> ou d'humidité trop élevés.

D'autre part, c'est le **régulateur**, soit le cerveau du système. Il reçoit et interprète les signaux provenant des composants (mesures via le capteur ou saisie manuelle) et commande le système de ventilation sur cette base.

Le raccordement de la DucoBox (par un conduit ou directement) à une hotte aspirante, quel que soit le type, est déconseillé. Cela se traduit souvent par un encrassement excessif de la DucoBox, qui affecte son fonctionnement, ou par une influence plus directe sur le débit.

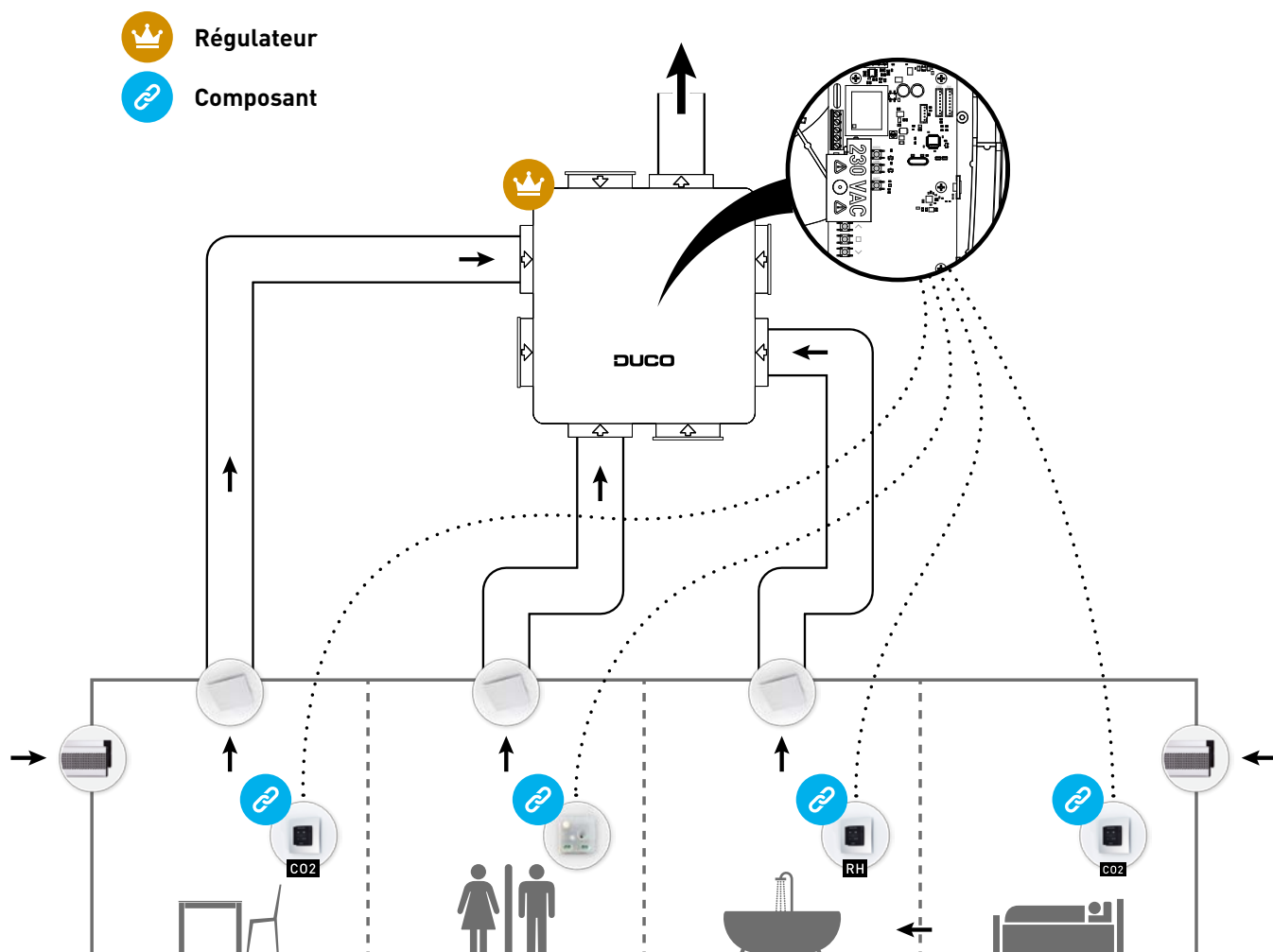

# 02 Fiche de produit

FICHE DE PRODUIT - Ref Règlement délégué (UE) n° 1253/2014

(Français)

## DucoBox Silent



Marque commercial	<b>Duco</b>
Référence du modèle	<b>DucoBox Silent</b> 0000-4215 / 0000-4225 / 0000-4229 / 0000-4232 / 0000-4233 / 0000-4237 / 0000-4304 / 0000-4305 / 0000-4438 / 0000-4490 / 0000-4501 / 0000-4607

		Régulation manuelle (pas de VM)	Régulation par horloge (pas de VM)	Régulation modulé centrale (+ 1 capteur)	Régulation modulé locale (+ min 2 capteurs)
Consommation d'énergie spécifique (SEC) en (kWh/(m <sup>2</sup> .an))	froid	-30,5	-	-40,7	-54,1
	<b>moyen</b>	<b>-14,1</b>	-	<b>-19,8</b>	<b>-27,0</b>
	chaud	-4,8	-	-7,7	-11,5
Classe de SEC	froid	B	-	A	A+
	<b>moyen</b>	<b>E</b>	-	<b>E</b>	<b>B</b>
	chaud	F	-	F	E
Typologie	Simple flux	-	Simple flux	Simple flux	
Motorisation	Vitesse variable	-	Vitesse variable	Vitesse variable	
Type de récupération de chaleur	Aucun	-	Aucun	Aucun	
Rendement thermique de la récupération de chaleur en (%)	Sans objet	-	Sans objet	Sans objet	
Débit maximal en (m <sup>3</sup> /h)	400	-	400	400	
Puissance électrique débit MAX en (W)	72,42	-	72,42	72,42	
Puissance acoustique Lwa au débit de référence en dB(A)	45	-	45	45	
Débit de référence en (m <sup>3</sup> /s)	0,08	-	0,08	0,08	
Différence de pression de référence en (Pa)	50	-	50	50	
SPI en (W/m <sup>3</sup> /h)	0,10	-	0,10	0,10	
Facteur de régulation et la typologie de régulation	1	-	0,85	0,65	
	Régulation manuelle	-	Régulation modulé centrale	Régulation modulé locale	
Taux de fuites internes maximaux déclarés en (%)	Sans objet	-	Sans objet	Sans objet	
Taux de fuites externes maximaux déclarés en (%)	2,23%	-	2,23%	2,23%	
Taux de mélange en (%)	Sans objet	-	Sans objet	Sans objet	
Position et description alarme visuelle des filtres	Sans objet	-	Sans objet	Sans objet	
Installation des entrées d'air neuf	Instructions conformes à la législation en vigueur de la région d'application				
Instructions préassemblage/démontage	<a href="http://www.duco.eu">www.duco.eu</a>				
Sensibilité du flux d'air aux variations de pression à + 20 Pa / -20Pa	Sans objet	-	Sans objet	Sans objet	
Étanchéité à l'air intérieur/extérieur en (m <sup>3</sup> /h)	Sans objet	-	Sans objet	Sans objet	
Consommation d'électricité annuelle (CEA) en (kWh électricité/a)	120,2	-	86,8	50,8	
L'économie annuelle de chauffage (EAC) en (kWh énergie primaire/a)	froid	3355	-	4290	5536
	<b>moyen</b>	<b>1715</b>	-	<b>2193</b>	<b>2830</b>
	chaud	776	-	992	1280

FICHE DE PRODUIT - Ref Règlement délégué (UE) n° 1253/2014

(Français)

**DucoBox Silent 325**

Marque commercial	<b>Duco</b>
Référence du modèle	<b>DucoBox Silent 325</b> <b>0000-5127</b>

		Régulation manuelle (pas de VM)	Régulation par horloge (pas de VM)	Régulation modulé centrale (+ 1 capteur)	Régulation modulé locale (+ min 2 capteurs)
Consommation d'énergie spécifique (SEC) en (kWh/(m².an))	froid	-31,0	-	-41,1	-54,3
	<b>moyen</b>	<b>-14,6</b>	-	<b>-20,1</b>	<b>-27,2</b>
	chaud	-5,2	-	-8,1	-11,7
Classe de SEC	froid	B	-	A	A+
	<b>moyen</b>	<b>E</b>	-	<b>D</b>	<b>B</b>
	chaud	F	-	F	E
Typologie	Simple flux	-	Simple flux	Simple flux	
Motorisation	Vitesse variable	-	Vitesse variable	Vitesse variable	
Type de récupération de chaleur	Aucun	-	Aucun	Aucun	
Rendement thermique de la récupération de chaleur en (%)	Sans objet	-	Sans objet	Sans objet	
Débit maximal en (m³/h)	325	-	325	325	
Puissance électrique débit MAX en (W)	45,73	-	45,73	45,73	
Puissance acoustique Lwa au débit de référence en dB(A)	41	-	41	41	
Débit de référence en (m³/s)	0,06	-	0,06	0,06	
Différence de pression de référence en (Pa)	50	-	50	50	
SPI en (W/m³/h)	0,08	-	0,08	0,08	
Facteur de régulation et la typologie de régulation	1	-	0,85	0,65	
	Régulation manuelle	-	Régulation modulé centrale	Régulation modulé locale	
Taux de fuites internes maximaux déclarés en (%)	Sans objet	-	Sans objet	Sans objet	
Taux de fuites externes maximaux déclarés en (%)	2,74%	-	2,74%	2,74%	
Taux de mélange en (%)	Sans objet	-	Sans objet	Sans objet	
Position et description alarme visuelle des filtres	Sans objet	-	Sans objet	Sans objet	
Installation des entrées d'air neuf	Instructions conformes à la législation en vigueur de la région d'application				
Instructions préassemblage/démontage	<a href="http://www.duco.eu">www.duco.eu</a>				
Sensibilité du flux d'air aux variations de pression à + 20 Pa / -20Pa	Sans objet	-	Sans objet	Sans objet	
Étanchéité à l'air intérieur/extérieur en (m³/h)	Sans objet	-	Sans objet	Sans objet	
Consommation d'électricité annuelle (CEA) en (kWh électricité/a)	100,9	-	72,9	42,6	
L'économie annuelle de chauffage (EAC) en (kWh énergie primaire/a)	froid	3355	-	4290	5536
	<b>moyen</b>	<b>1715</b>	-	<b>2193</b>	<b>2830</b>
	chaud	776	-	992	1280

## DucoBox Silent 225



Marque commercial	<b>Duco</b>
Référence du modèle	<b>DucoBox Silent 225</b> <b>0000-5126</b>

		Régulation manuelle (pas de VM)	Régulation par horloge (pas de VM)	Régulation modulé centrale (+ 1 capteur)	Régulation modulé locale (+ min 2 capteurs)
Consommation d'énergie spécifique (SEC) en (kWh/(m <sup>2</sup> .an))	froid	-31,3	-	-41,3	-54,4
	<b>moyen</b>	<b>-14,9</b>	-	<b>-20,3</b>	<b>-27,4</b>
	chaud	-5,5	-	-8,3	-11,9
Classe de SEC	froid	B	-	A	A+
	<b>moyen</b>	<b>E</b>	-	<b>D</b>	<b>B</b>
	chaud	F	-	F	E
Typologie	Simple flux	-	Simple flux	Simple flux	
Motorisation	Vitesse variable	-	Vitesse variable	Vitesse variable	
Type de récupération de chaleur	Aucun	-	Aucun	Aucun	
Rendement thermique de la récupération de chaleur en (%)	Sans objet	-	Sans objet	Sans objet	
Débit maximal en (m <sup>3</sup> /h)	225	-	225	225	
Puissance électrique débit MAX en (W)	24,43	-	24,43	24,43	
Puissance acoustique Lwa au débit de référence en dB(A)	37	-	37	37	
Débit de référence en (m <sup>3</sup> /s)	0,04	-	0,04	0,04	
Différence de pression de référence en (Pa)	50	-	50	50	
SPI en (W/m <sup>3</sup> /h)	0,07	-	0,07	0,07	
Facteur de régulation et la typologie de régulation	1	-	0,85	0,65	
	Régulation manuelle	-	Régulation modulé centrale	Régulation modulé locale	
Taux de fuites internes maximaux déclarés en (%)	Sans objet	-	Sans objet	Sans objet	
Taux de fuites externes maximaux déclarés en (%)	3,96%	-	3,96%	3,96%	
Taux de mélange en (%)	Sans objet	-	Sans objet	Sans objet	
Position et description alarme visuelle des filtres	Sans objet	-	Sans objet	Sans objet	
Installation des entrées d'air neuf	Instructions conformes à la législation en vigueur de la région d'application				
Instructions préassemblage/démontage	<a href="http://www.duco.eu">www.duco.eu</a>				
Sensibilité du flux d'air aux variations de pression à + 20 Pa / -20Pa	Sans objet	-	Sans objet	Sans objet	
Étanchéité à l'air intérieur/extérieur en (m <sup>3</sup> /h)	Sans objet	-	Sans objet	Sans objet	
Consommation d'électricité annuelle (CEA) en (kWh électricité/a)	89,6	-	64,7	37,8	
L'économie annuelle de chauffage (EAC) en (kWh énergie primaire/a)	froid	3355	-	4290	5536
	<b>moyen</b>	<b>1715</b>	-	<b>2193</b>	<b>2830</b>
	chaud	776	-	992	1280

# 03 Prescriptions et consignes de sécurité



L'installation et la mise en service de l'unité relèvent de la responsabilité de l'installateur.



**N'installez pas ce produit dans des pièces où les choses suivantes sont présentes ou susceptibles de se produire :**

- **Atmosphère saturée de graisse.**
- **Gaz, liquides et émanations corrosives ou inflammables.**
- **Température ambiante de la pièce supérieure à 40 °C ou inférieure à -5 °C.**
- **Humidité relative supérieure à 90 % ou à l'extérieur.**
- **Obstacles qui empêchent l'accès ou l'enlèvement de l'unité de ventilation.**
- **Coudes dans les conduits à proximité de l'unité de ventilation.**
- **La DucoBox Silent ne peut pas être raccordée à une hotte aspirante (sans moteur) ou un séchoir.**

Veillez à ce que l'alimentation électrique corresponde à un système à courant alternatif monophasé avec prise de terre 230 V 50/60 Hz. L'appareil doit être raccordé à une prise murale mise à la terre et munie d'un fusible. Fixez l'unité de préférence dans une pièce close. La box ne peut être utilisée qu'avec la ou les commande(s) et accessoires DUCO adéquats. L'installateur doit veiller à ce que l'unité de ventilation soit placée à au moins 3 m d'un conduit de cheminée. L'unité ne peut pas être utilisée dans des pièces où elle risque d'être exposée à des jets d'eau. Certaines situations peuvent exiger l'utilisation de matériaux acoustiques. Vérifiez si l'appareil est complet et en bon état lorsque vous le sortez de l'emballage. En cas de doute, prenez contact avec (le revendeur) DUCO.

Manipulez les appareils électriques avec précaution.

- Ne touchez jamais l'appareil avec des mains mouillées.
- Ne touchez jamais l'appareil quand vous êtes pieds nus.

N'utilisez pas l'appareil en présence de substances inflammables ou volatiles telles que de l'alcool, des insecticides, de l'essence, etc. Assurez-vous que le système électrique auquel l'appareil est raccordé réponde aux conditions prescrites. N'exposez pas l'appareil aux conditions météorologiques. Ne placez pas d'objets sur l'appareil. N'utilisez pas l'appareil pour aspirer la vapeur des bouilloires, des systèmes de chauffage etc. Veillez à ce que l'extraction s'effectue vers l'extérieur par un seul conduit d'évacuation adapté et installé à cet effet. Veillez à ce que le circuit électrique ne soit pas endommagé. Respectez toujours les consignes de sécurité du manuel lors de l'installation de l'appareil. Le non-respect de ces consignes de sécurité, avertissements, notes et instructions peut entraîner des dommages à la DucoBox Silent ou des blessures corporelles et DUCO NV ne peut en être tenu responsable. L'installation de la DucoBox Silent doit être réalisée en conformité avec les prescriptions générales et locales de construction, de sécurité et d'installation en vigueur de la commune et des autres autorités. Seul un installateur agréé est autorisé à installer, raccorder, mettre en service et entretenir la DucoBox Silent comme spécifié dans ce manuel. Conservez le manuel à proximité de votre appareil. Pour éviter les dégâts et/ou l'usure, les instructions d'entretien doivent être suivies scrupuleusement. Il est recommandé de souscrire un contrat d'entretien, de façon à ce que l'appareil soit régulièrement contrôlé et nettoyé. L'appareil doit être monté de manière sécurisée au toucher. Cela implique notamment que, dans des conditions normales de fonctionnement, personne ne doit pouvoir accéder aux composants mobiles ou conducteurs du ventilateur, sans pour cela effectuer de manœuvre consciente telle que :

- Démonter le couvercle.
- Retirer le module de motorisation du ventilateur après avoir enlevé le couvercle.
- Débrancher un conduit ou clapet de réglage aux ouvertures de raccordement pendant un régime normal.

Il ne doit pas être possible de toucher le ventilateur avec la main. C'est pourquoi, un conduit doit toujours être raccordé à la DucoBox Silent avant la mise en service. Pour cette raison, un conduit d'au moins 900 mm doit être raccordé à l'appareil. La DucoBox Silent répond aux exigences légales imposées aux appareils électriques. Avant d'entamer les travaux, veillez à ce que l'appareil soit hors tension en débranchant le cordon d'alimentation de la prise murale ou en déconnectant le fusible. (Vérifiez si cela s'est réellement passé !) Utiliser des outils adéquats / appropriés pour effectuer le travail. L'appareil ne doit être utilisé que pour les applications pour lesquelles il a été conçu, telles que mentionnées dans ce manuel. L'unité de ventilation doit fonctionner en permanence; en d'autres termes, la DucoBox Silent ne doit jamais être éteinte (obligation légale). Les composants électroniques de la VMC peuvent être sous tension. En cas de panne, contactez un installateur professionnel et ne faites effectuer les réparations que par du personnel qualifié. Cet appareil n'est pas destiné à être utilisé par des personnes (y compris les enfants) aux capacités physiques, sensorielles ou intellectuelles diminuées, ou dépourvues d'expérience ou de connaissances, à moins qu'elles ne sont sous la surveillance d'une personne responsable de leur sécurité ou n'aient reçu de celle-ci des instructions pour l'emploi de l'appareil. Les enfants doivent être surveillés pour éviter qu'ils jouent avec l'appareil. Si le cordon réseau est endommagé, il doit être remplacé par le fabricant, le service après-vente ou des personnes avec des qualifications similaires, pour prévenir le danger. L'utilisateur est responsable de l'enlèvement sûr de la VMC à la fin de sa durée de vie et ce, selon les lois ou ordonnances locales en vigueur. Vous pouvez également remettre l'appareil à un point de collecte d'appareils électriques usagés. L'appareil ne convient que pour les logements et non pour un usage industriel tel que dans les piscines et saunas. Lorsque vous manipulez de l'électronique, prenez toujours des mesures d'inhibition ESD,<sup>1</sup> comme le port d'un bracelet relié à la terre. Aucune modification de l'appareil ou des spécifications mentionnées dans ce document n'est autorisée. Ne tirez pas sur le cordon pour débrancher la fiche mâle de la prise murale. Consultez toujours l'installateur de votre appareil à combustion pour vérifier qu'il n'y ait pas de danger de pénétration de gaz de combustion dans l'habitation. Contrôlez si le voltage indiqué sur la plaquette de référence correspond à la tension du réseau local avant de raccorder l'appareil. Vous trouverez la plaque signalétique à l'intérieur de la box.

1 ESD = electro static discharge ou décharge électrostatique

# 04 Pose

## 04.A Position

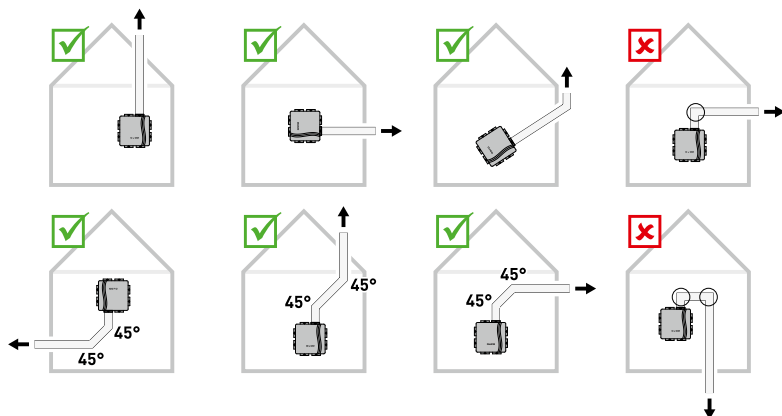

## 04.B Fixation

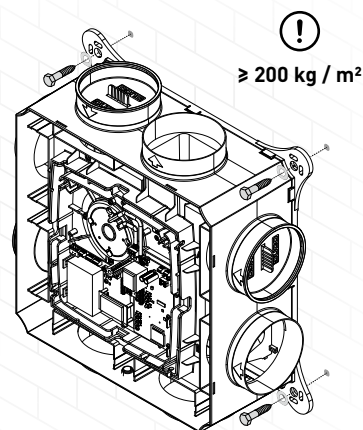

## 04.C Raccordements des conduits d'air

Limiter la résistance. En cas de débouché dans un collecteur, il y a lieu de prévoir un clapet antiretour.

Pour l'installation de la DucuBox, prenez en compte les **10 conseils à ne pas manquer** en annexe. Pour un fonctionnement optimal de la box de ventilation, évitez un nombre excessif de coudes à 90° ou plus et respectez les directives sur les diamètres des conduits. Si vous n'en tenez pas compte, l'installation va consommer davantage, demander plus d'entretien et être plus bruyante.

### ! 10 CONSEILS À NE PAS MANQUER !

Le bon fonctionnement de votre système de ventilation dépend entièrement du choix et de la réalisation qualitative des conduits!

Vos canalisations ont été optimisées ? Renseignez-vous chez votre fournisseur de conduits. Ceci vous fait gagner du temps, vous garantit une bonne qualité et offre un avantage énergétique.

AVIS : il ne peut être tiré aucun droit du présent document. Tous les conseils sont donnés à titre indicatif. Chaque intervenant a toute latitude pour déterminer lesquels sont réalisables et/ou utiles indépendamment du projet.

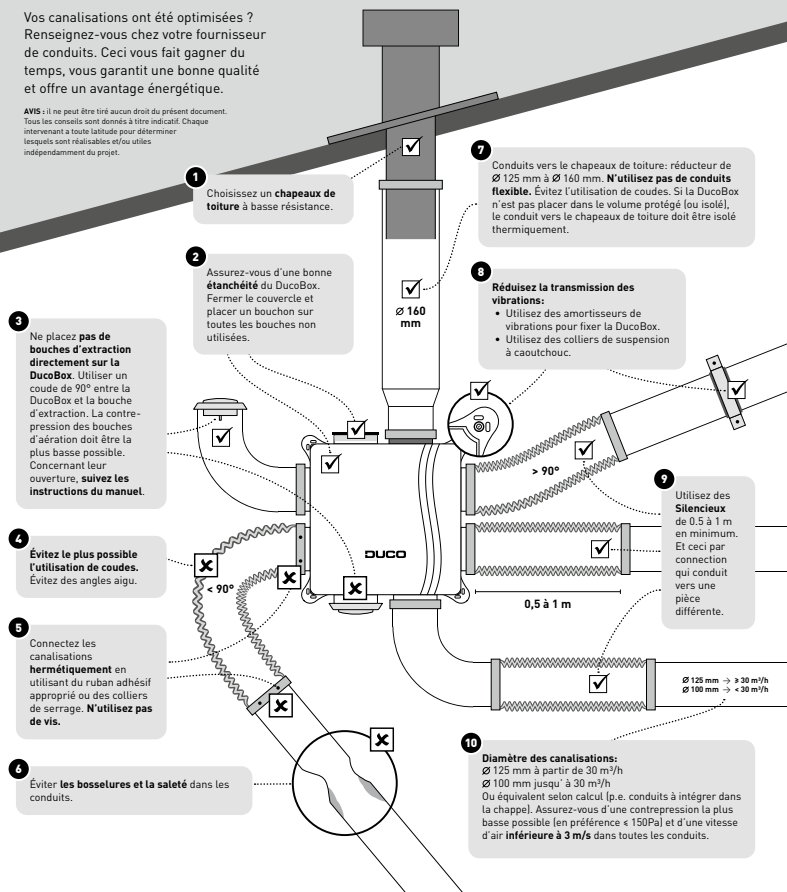



# 05 Câblage

## 05.A Connecteurs et boutons

RACCORDEMENTS	
1	Alimentation 230 Vca
2	Perilex
3	Capteur intégré d'humidité
4	Capteur intégré CO <sub>2</sub>
5	Duco Network Tool
6	Ventilateur

BOUTONS	
A	UP
B	ENTRÉE
C	DOWN
D	HIGH
E	LOW
F	INST

L'illustration et les raccordements peuvent varier en fonction du modèle du produit. Un mauvais raccordement ou le non-respect des consignes peut causer des dégâts aux appareils raccordés.

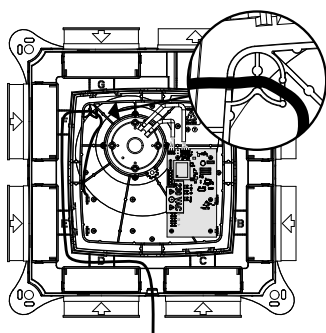

### Décharge de traction

Avant la mise sous tension de la DucoBox, il est obligatoire d'attacher le câble d'alimentation dans la gorge, comme indiqué sur le dessin.

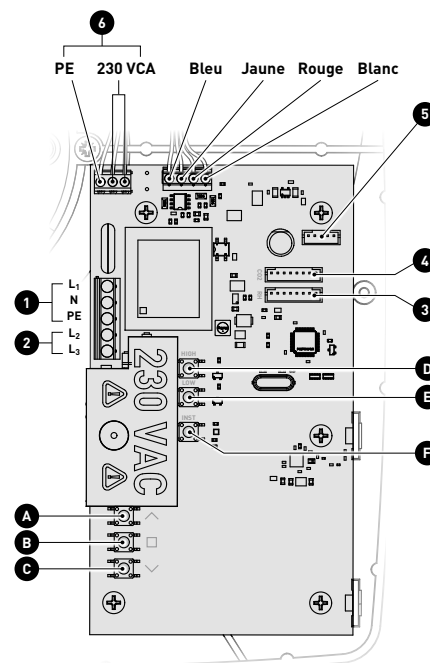

## 05.B Schéma de câblage

La DucoBox Silent communique avec des composants via une connexion sans fil (RF). Les composants RF ont une portée maximale de 350 mètres en champ libre. Dans un bâtiment, cette distance sera fortement réduite en raison de la présence d'obstacles. Tenez donc compte des objets tels que murs, béton et métal. Tous les composants (à l'exception de ceux qui sont alimentés par piles) font également office de répéteurs. Les signaux de composants qui ne peuvent pas établir de liaison (forte) avec le régulateur sont automatiquement retransmis par un maximum d'un autre composant (= saut). Consultez la fiche d'information communication RF (L8000017) sur [www.duco.eu](http://www.duco.eu) pour plus d'informations.

DUCO RF	
Alimentation électrique	230 VCA
Câblage	1,5 mm <sup>2</sup>
Fréquence	868 MHz
Distance maximale	jusqu'à 350 m en champ libre (réduite en présence d'obstacles)
Composants maximum	Jusqu'à 25 composants sans fil dans un système

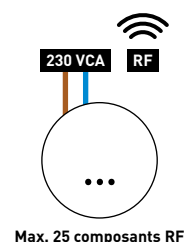
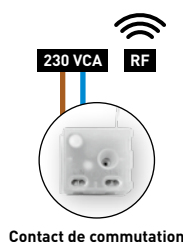
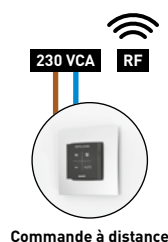
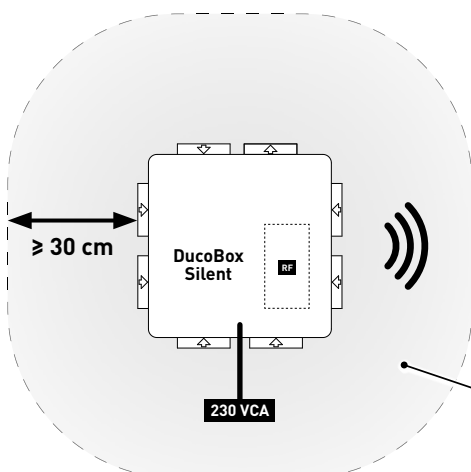

### Zone libre d'obstacle RF

Ne placez pas d'obstacles perturbant le signal RF ou d'autres appareils à connexion RF dans un rayon d'au moins 30 cm autour du composant RF. Nous entendons par là des objets comme des lave-linge, sèche-linge, planches à repasser, etc.

# 06 Commandes supplémentaires

## 06.A Interrupteur à 3 positions\* via Perilex

La dernière action sur toute commande à distance est toujours en tête. La position de ventilation dans l'interrupteur à 3 positions peut donc être annulée par une autre Commande à distance, de sorte qu'un mauvais niveau de ventilation soit visible au niveau de l'interrupteur à 3 positions.

Consultez le manuel de la fiche Perilex Duco pour plus d'informations.

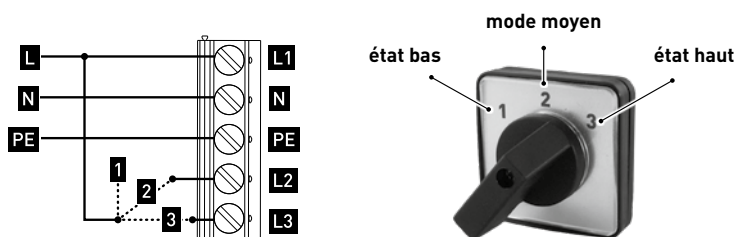

\* L'interrupteur à 3 positions n'est pas un composant Duco.

## 06.B Capteurs intégré

Les capteurs de la box qui peuvent être intégrés dans une DucoBox Silent assurent une mesure du CO<sub>2</sub> ou du taux d'humidité dans un conduit d'air. Une DucoBox Silent peut comporter **un Capteur intégré de CO<sub>2</sub> et un Capteur intégré d'humidité au maximum**. Si la pièce de vie (mesure du CO<sub>2</sub>) et la salle de bains (mesure d'humidité) sont connectées sur un même conduit/zone, les deux capteurs de la box peuvent être encliquetés l'un sur l'autre.

### Montage + raccordement du capteur intégré

- 1 Enfoncez le(s) capteur(s) intégré(s) dans le conduit souhaité du box jusqu'à ce que le capteur intégré se clipse.
- 2 Raccordez les capteurs de la box avec un des deux connecteurs prévus sur le circuit imprimé de la DucoBox Silent.

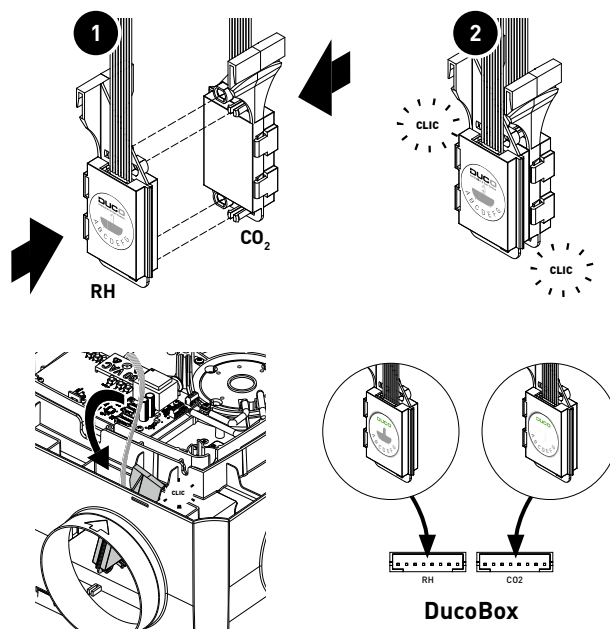

# 07 Installation électronique

## 07.A Changer les paramètres

La plupart des réglages d'usine du réseau et des composants conviendront, mais il peut être nécessaire, en fonction de la situation, de modifier certains paramètres, par exemple le point de réglage CO<sub>2</sub>. Cela peut se faire à l'aide du **Duco Network Tool**\*. Ce logiciel convivial permet également de détecter des problèmes dans le système. Le Duco Network Tool est remis à chaque installateur qui a suivi une formation gratuite à la **Duco Academy**\*. Veuillez consulter notre site Web ou votre revendeur DUCO pour de plus amples informations.







\* Uniquement en Belgique et aux Pays-Bas

## 07.B Mode installateur / utilisateur

Pour ajouter des composants au réseau, retirer ou remplacer, le système devrait être mis en 'Installer mode'. La LED de chaque composant indique le mode actif du composant (voir tableau au chapitre suivant).

Le mode installateur peut être activé en appuyant sur le bouton 'INST' de la DucoBox Silent (voir dessin dans le chapitre "05.A Connecteurs et boutons" à la page 9). Quand la LED du régulateur se met à clignoter au vert, le mode installateur est actif. Appuyez de nouveau sur 'INST' pour revenir au 'User mode' (mode utilisateur) (LED complètement allumé ou éteint). Après 15 minutes d'inactivité, le système revient automatiquement en mode utilisateur.

## 07.C Voyants LED

	<b>ROUGE (clignotement lent)</b> Pas connecté au réseau	<b>ROUGE (clignotement rapide)</b> Identification en cours
	<b>VERT (clignotement lent)</b> Connecté au réseau	<b>VERT (clignotement rapide)</b> Connecté au réseau et en attente de composants associés
	<b>JAUNE (clignotement lent)</b> Phase de transition (attendre s.v.p.)	<b>JAUNE (allumé) Initialisation (calibrage du système en cours)</b>
	<b>BLANC ou ÉTEINT</b> Normal	
	<b>BLEU</b> Visualisation du composant lorsque des modifications sont apportées via le régulateur	
	<b>ORANGE</b> Le système ne fonctionne pas correctement du fait que la DucoBox n'est pas calibrée. Redémarrez la DucoBox. Suivez les directives des "10 conseils à ne pas manquer" si le problème persiste.	

## 07.D Réglage du type d'habitation

Si le type d'habitation et le nombre d'occupants sont réglés correctement, le système de ventilation ajustera mieux le niveau moyen en conséquence. Il existe deux types d'habitations : liées au sol (par exemple, une maison) et non liées au sol (par exemple, un appartement). **Ceci doit obligatoirement être réglé aux Pays-Bas.** Les valeurs par défaut de la DucoBox correspondent à une habitation liée au sol pour 4 personnes (ou plus).

### Réglage du type d'habitation

- 1 Veuillez à activer le mode d'installation (Installer mode) avec le bouton 'INST'.
- 2 Appuyez sur 'LOW' pour une habitation liée au sol ou 'HIGH' pour une habitation non liée au sol.
- 3 La LED jaune (voir la figure) clignotera selon un schéma qui indique le **nombre d'occupants** : 1 fois, 2 fois (valable également pour 3 personnes) ou 4 fois (valable pour 4 personnes ou plus). Appuyez sur 'LOW' ou 'HIGH', selon le cas, jusqu'à ce que le schéma de la LED corresponde au nombre exact d'occupants.
- 4 Appuyez sur le bouton 'INST' pour quitter le mode d'installation.

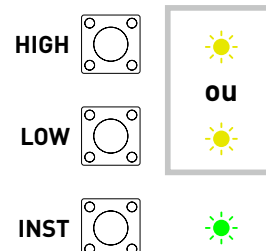

## 07.E Identifier des composants



**Ne connectez jamais plus d'un système avec des composants RF simultanément. Faute de quoi, vous pourriez connecter un composant sur un mauvais réseau, (p.ex. la DucoBox d'un voisin).**

### Identifier les composants sur la DucoBox Silent.

- 1 Activez le mode d'installation (Installer mode) en appuyant sur '**INST**' de la DucoBox. La LED clignotera rapidement en vert.  
Ajoutez des composants de contrôle en **appuyant une fois sur le composant à identifier**. La LED commencera alors à clignoter en rouge et puis rapidement en vert. Répétez cette étape jusqu'à ce que tous les autres composants soient identifiés dans la zone actuelle.
- 2 Pour les composants RF : commencez par le composant le plus proche du régulateur. Si la première identification ne réussit pas, vous pouvez essayer avec un autre composant, qui peut alors servir de point de saut pour des composants qui ne peuvent pas avoir de connexion directe avec la DucoBox.
- 3 Lorsque tous les composants sont connectés, l'Installer mode peut être désactivé en appuyant sur '**INST**' sur la DucoBox Silent. Les LED de tous les composants cessent alors de clignoter.

Consultez le manuel des composants pour obtenir des informations plus détaillées.

### Exemple de séquence d'identification

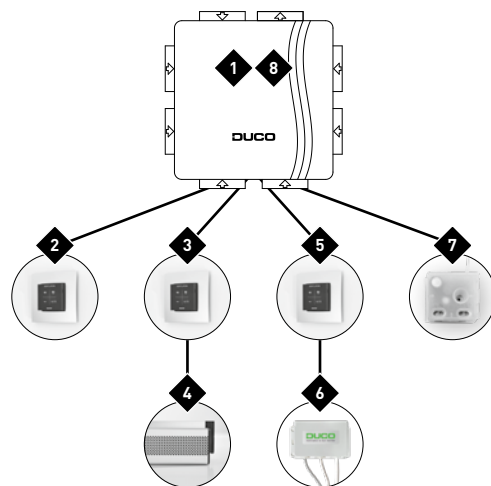



indique l'ordre dans lequel il faut appuyer sur le bouton d'un composant pilote le composant

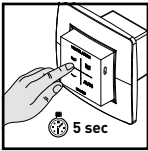

## 07.F Supprimer / remplacer des composants

Éliminer ou remplacer les composants connectés est **uniquement possible endéans les 30 minutes après le composant a été connecté ou redémarré**. Le redémarrage peut être effectuée en déconnectant l'alimentation pour un instant. Après un laps de temps de 30 minutes, les actions de retirer ou de remplacer sont ignorées. Ceci est valable pour **tous les composants à partir de la date de fabrication 170323**.

### Éliminer un composant

- 1 Activez le mode Installation (Installer mode) **en maintenant les 2 boutons en diagonale de la commande à supprimer enfoncés en même temps**. La LED clignotera rapidement en vert. 
- 2 Appuyez **1 x longuement** sur un bouton du composant afin de le supprimer du réseau. 
- 3 Désactivez le mode installateur en appuyant simultanément sur les 4 boutons d'une **commande connectée** (ou en posant la paume de la main dans le cas d'une commande tactile). La LED deviendra blanche. 

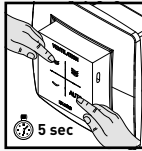
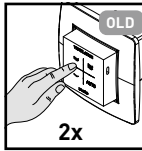
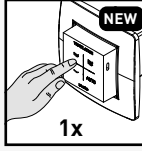
### Remplacer un composant

- 1 Activez le mode Installation (Installer mode) **en maintenant les 2 boutons en diagonale de la commande à supprimer enfoncés en même temps**. La LED clignotera rapidement en vert. 
- 2 Appuyez **2x brièvement** sur le bouton du composant à remplacer. 
- 3 Appuyez **1x brièvement** sur le bouton du nouveau composant. Celui-ci reprendra tous les paramètres / connexions du réseau. 
- 4 Désactivez le mode installateur en appuyant simultanément sur les 4 boutons d'une **commande connectée** (ou en posant la paume de la main dans le cas d'une commande tactile). La LED deviendra blanche. 

## 07.G Conseils

- **Supprimer tous les composants du réseau (par ex. en cas de problème) :** Activez le mode installateur et appuyez **longuement** sur 'INST' jusqu'à ce que la LED commence à clignoter en rouge. La DucoBox redémarrera (environ 15 secondes) et la LED cessera de clignoter.
- **Restaurer les réglages d'usine de la DucoBox et de tous les composants connectés (à partir de la DucoBox version 18xxxx) :** Appuyez **longuement** sur 'INST' et sur 'ENTRÉE' quand l'unité n'est pas en mode d'installation. Le réseau est conservé.
- Utilisez le **Duco Network Tool** pour lire les informations des composants.

# 08 Équilibrage du débit d'air

Pour que le système fonctionne correctement, le débit d'air doit être équilibré. Cela garantit un fonctionnement aussi silencieux que possible et efficace au niveau énergétique. Pour plus d'informations sur la détermination des débits de ventilation, voir la Fiche d'instructions vérification des références de produits et débits sur le site [www.duco.eu](http://www.duco.eu).

## 08.A Procédure d'équilibrage de la DucoBox Silent





**La procédure de calibrage doit être exécutée par une journée sans vent** (max. 2 Beaufort : bruissement des feuilles, vent perceptible sur le visage).

### Équilibrage de la DucoBox Silent

Réglez toutes les bouches d'extraction de sorte qu'elles correspondent au débit désiré conformément au tableau. Un bon pré-réglage permet d'effectuer rapidement un équilibrage correct.

1

Débit	DucoVent Design	DucoVent Basic et les autres bouches
75m <sup>3</sup> /h		100 % ouvert
50 m <sup>3</sup> /h		50 % ouvert
25 m <sup>3</sup> /h		25 % ouvert

Si vous utilisez des bouches DucoVent Design, laissez toujours l'anneau extérieur en place pour assurer le fonctionnement acoustique.

#### Exemple

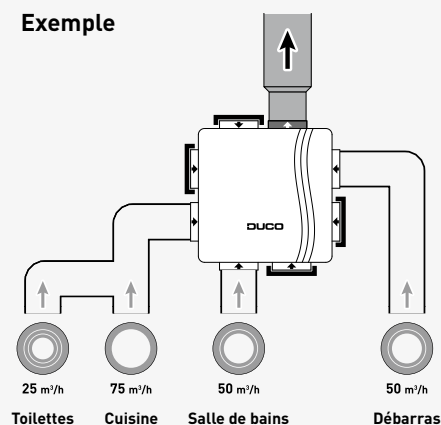

2

Avant d'activer le mode d'équilibrage :

- Fermez **toutes** les fenêtres et portes.
- Veillez à ce que **toutes les ouvertures de conduit dans la DucoBox soient complètement fermées et à ce que le couvercle de la DucoBox soit fermé !**
- Évitez les fuites d'air dans les canaux de ventilation.
- Ouvrez tous les aérateurs.

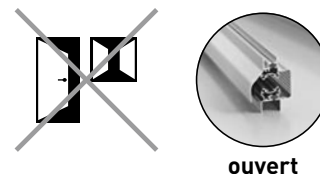

Appuyez sur '**HIGH**' ou '**LOW**' afin d'activer le mode d'équilibrage pendant 30 minutes.

Ensuite, fermez le couvercle hermétiquement.

### Quelle mode d'équilibrage choisir ?

Bouton	Équilibrage sur 'HIGH'	Équilibrage sur 'LOW'
	Mode bas (10 %)	Mode bas (14-33 %)*
	Mode moyen (50 %)	<b>Mode haut (100 %)</b>
	<b>Mode haut (100 %)</b>	Mode Boost (143-333 %)*

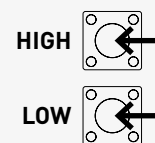

Les pourcentages du tableau indiquent le pourcentage du débit équilibré qui sera évacué.

Le mode d'équilibrage choisi n'a pas d'influence sur la position AUTO.

\* Avec un équilibrage sur 'LOW', le pourcentage en mode bas et en mode boost dépend du type d'habitation réglé (voir le chapitre "07.D Réglage du type d'habitation" à la page 11) et il est limité au débit maximum possible du système de ventilation.

- 4 Fermez le couvercle de la DucoBox.  
Veillez à ce que celui-ci rende la DucoBox bien **étanche à l'air**.

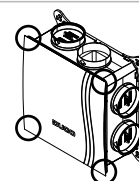

- 5 Choisissez le conduit ayant le débit et la résistance les plus élevés.

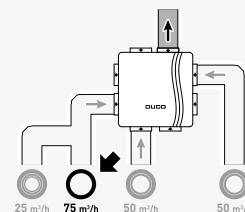

- 6 Mesurez la bouche et réglez le régime de la DucoBox pour obtenir le débit souhaité. Cela peut se faire de deux façons :
- À l'aide des boutons (plus bas) et (plus haut) d'une Commande à distance ou d'un capteur mural.
  - À l'aide des boutons '**DOWN**' et '**UP**' de la DucoBox. Pour cela, il faut retirer temporairement le couvercle. **Refermez toujours le couvercle lors de chaque mesure.**

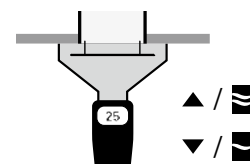

Une pression sur les boutons équivaut à 1 % (= environ 2 à 3 m³/h par pression sur le bouton en fonction de la résistance des conduits).

- 7 Mesurez maintenant les autres bouches. **Le débit de ces autres bouches peut être modifié uniquement sur les bouches proprement dites.**

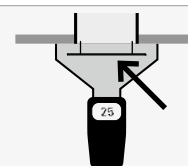

- 8 Répétez les étapes 6 et 7 pour obtenir le débit souhaité à chaque bouche.

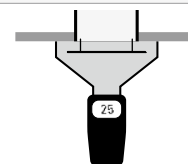

Quittez le mode d'équilibrage. Cela peut se faire de deux façons :

- Appuyez longuement sur '**AUTO**' d'une Commande à distance ou d'un Capteur mural\* jusqu'à ce que les 4 LED s'allument brièvement en blanc avant de repasser au jaune.
- Appuyez sur '**ENTRÉE**' dans la DucoBox et ensuite refermez immédiatement le couvercle de la DucoBox. Si le couvercle n'était pas fermé, vous pouvez retirer la fiche pendant quelques secondes de la prise de courant après fermeture du couvercle pour redémarrer la DucoBox.

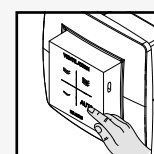

La DucoBox va maintenant effectuer une calibration en fonctionnant temporairement à haut régime. Cela peut durer jusqu'à 1,5 min. L'équilibrage est terminé lorsque la DucoBox ralentit, que les LED du bouton 'AUTO' des Commandes à distance / Capteurs muraux deviennent blanches et que la LED de la DucoBox devient blanche.



\* En fonction de la version logicielle de la Commande à distance.

## 08.B Contrôle

Les étapes ci-dessous permettent de contrôler si les débits sont correctement calibrés.

### Contrôle du débit équilibré

1

Le débit calibré dépend du mode d'équilibrage choisi 'HIGH' ou 'LOW'. Appuyez sur  avec un équilibrage sur 'HIGH' (= standard) ou sur  avec un équilibrage sur 'LOW' de n'importe quelle commande pour faire tourner le système à 100 % du débit demandé pendant 15 minutes.

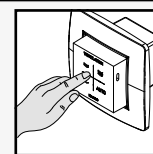

2

Mesurez le débit des bouches d'extraction.

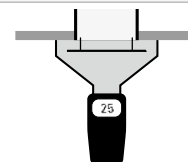

3

Après contrôle, vous pouvez régler le système à la position de ventilation souhaitée. Si vous ne le faites pas, le système reviendra automatiquement à la position AUTO après 15 minutes.

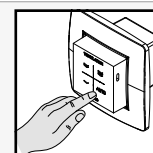

# 09 Entretien & maintenance

Pour plus d'infos, consultez les instructions d'entretien sur [www.duco.eu](http://www.duco.eu) ou regardez les vidéos sur [duco.tv](http://duco.tv).

## En cas de problèmes de service en tant qu'utilisateur :

Veillez contacter votre installateur. Munissez-vous du numéro de série de votre produit.

## En cas de problèmes de service en tant qu'installateur :

Veillez contacter votre revendeur de produits DUCO. Munissez-vous du numéro de série de votre produit.

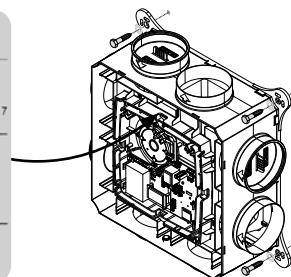

Autocollant à l'intérieur de la DucoBox

# 10 Garantie

Toutes les conditions de garantie relatives à la DucoBox et aux systèmes de ventilation DUCO sont disponibles sur le site web de DUCO.

Les plaintes doivent être signalées par écrit à DUCO par l'installateur ou le point de distribution DUCO, en indiquant clairement la réclamation et le numéro de commande / facture avec lequel les produits ont été livrés. Pour ce faire, veuillez remplir le formulaire d'enregistrement des plaintes, qui se trouve sur le site web de DUCO, en indiquant le numéro de série et en l'envoyant à [service@duco.eu](mailto:service@duco.eu).

Installé par:

**DUCO**