

DucoBox Hygro (OptiWatt) (HP)

FRANÇAIS 

Groupe seul ou Kit de base
VMC Simple Flux Hygroréglable

Manuel d'installation



01 Contenu de l'emballage

Contenu	Groupe seul	Kit Kit DucoBox Hygro Kit DucoBox Hygro OptiWatt Kit DucoBox Hygro OptiWatt HP Domain d'emploi: Hygro B T3-T5
Groupe DucoBox Hygro (OptiWatt) (HP)	✓ x 1	✓ x 1
Rejet Ø 160 mm (monté)	✓ x 1	✓ x 1
Bouchon Ø 125 mm pour piquages non utilisés	✓ x 6	✓ x 4
Bouche Alizé Hygro Tempo 10/45/135 (Cuisine - à piles) Ø 125 mm	✗	✓ x 1
Bouche Alizé Hygro 10/40 (SdB) Ø 80 mm	✗	✓ x 1
Bouche Alizé Vision 5/30 (WC - à piles) Ø 80 mm	✗	✓ x 1
Réducteur Ø 125 mm/Ø 80 mm	✗	✓ x 2
Manchon placo 3 griffes Ø 125 mm	✗	✓ x 1
Manchon placo 3 griffes Ø 80 mm	✗	✓ x 2

02 Domaine d'emploi

VMC Simple Flux Hygroréglable pour maisons individuelles

	DucoBox Hygro		DucoBox Hygro Optiwatt		DucoBox Hygro Optiwatt HP	
	Hygro A	Hygro B	Hygro A	Hygro B	Hygro A	Hygro B
Domaine d'emploi	T1 - 1 sanitaire à T4 / T5 - 5 sanitaires ou T6 / T7 - 3 sanitaires	T1 - 1 sanitaire à T7 - 6 sanitaires	T2 - 2 sanitaires à T5 - 6 sanitaires ou T6 / T7 - 4 sanitaires	T1 - 2 sanitaires à T7 - 6 sanitaires	T2 - 2 sanitaires à T7 - 6 sanitaires	T2 - 2 sanitaires à T7 - 6 sanitaires
Nombre de piquages sanitaires possible	1 Cuisine (Ø 125) + 6 sanitaires (Ø 80)					
Mise en œuvre	Connexion Cuisine Ø 125 à n'importe quel piquage 1 réducteur Ø 125 / Ø 80 mm par connexion sanitaire Rejet aéraulique Ø 160 mm					
Puissance électronique pondérée	12,9 à 19,3 W-Th-C	12,9 à 19,1 W-Th-C	10,2 à 18,5 W-Th-C	9,8 à 18,2 W-Th-C	10,6 à 23,6 W-Th-C	10,3 à 19,7 W-Th-C
→ en T4 (SdB + WC)	15,5 W-Th-C	14,6 W-Th-C	11,6 W-Th-C	10,7 W-Th-C	11,9 W-Th-C	11,0 W-Th-C

Exigences d'application d'entrées d'air et de bouches d'extraction

HYGRO B	Entrées d'air ⁽¹⁾		Bouches d'extraction Duco Alizé ⁽¹⁾				
	Type de logement	Séjour	Chambre	Cuisine	SdB 1 ou Sdb/WC commun 1	SdB 2 ou SdB/WC commun 2	WC
T1 (WC dans Sdb)	2 HY ou 45	-	Hygro Tempo 10/40/90	Hygro Vision / Tempo 15/45/45	-	-	Hygro 5/40
T1 (WC séparé)	2 HY ou 45	-	Hygro Tempo 10/40/90	Hygro 10/40	-	Vision / Tempo 5/30	Hygro 5/40
T2 (WC dans Sdb)	HY	HY	Hygro Tempo 10/40/90	Hygro Vision / Tempo 15/45/45	-	-	Hygro 5/40
T2 (WC séparé)	HY	HY	Hygro Tempo 10/40/90	Hygro 10/40	-	Vision / Tempo 5/30	Hygro 5/40
T3 / T4 / T5 (WC dans Sdb)	HY	HY	Hygro Tempo 10/45/135	Hygro Vision / Tempo 15/45/45	-	-	Hygro 5/40
T3 / T4 / T5 (WC séparé)	HY	HY	Hygro Tempo 10/45/135	Hygro 10/40	-	Vision / Tempo 5/30	Hygro 5/40
T6 et + (2SdB/WC)	HY	HY	Hygro Tempo 10/45/135	Hygro Vision / Tempo 15/45/45	Hygro Vision / Tempo 10/45/40	-	Hygro 5/40
T6 et + (2Sdb et 1 WC séparé)	HY	HY	Hygro Tempo 10/45/135	Hygro 10/40	Hygro 15/45	Vision / Tempo 5/30	Hygro 5/40

(1) Entrées d'air:

45 (autoréglable) : Mini Esea, Esea, Isola, Isola RA, EM A

HY (hygroréglable) : Isola HY, Isola HY RA, Aira Hy ou EM HY

HYGRO A	Entrées d'air ⁽¹⁾		Bouches d'extraction Duco Alizé ⁽¹⁾				
	Type de logement	Séjour	Chambre	Cuisine	SdB 1 ou Sdb/WC commun 1	SdB 2 ou SdB/WC commun 2	WC
T1 (WC dans Sdb)	2 x 45	-	Hygro Tempo 10/40/90	Hygro Vision / Tempo 15/45/45	-	-	Hygro 5/40
T1 (WC séparé)	2 x 45	-	Hygro Tempo 10/40/90	Hygro 10/40	-	Vision / Tempo 5/30	Hygro 5/40
T2 (WC dans Sdb)	2 x 30	30	Hygro Tempo 10/40/90	Hygro Vision / Tempo 15/45/40	-	-	Hygro 5/40
T2 (WC séparé)	2 x 30	30	Hygro Tempo 10/40/90	Hygro 10/45	-	Vision / Tempo 5/30	Hygro 5/40
T3 (WC dans Sdb)	2 x 30	30	Hygro Tempo 10/45/135	Hygro Vision / Tempo 15/45/40	-	-	Hygro 5/40
T3 (WC séparé)	2 x 30	3	Hygro Tempo 10/45/135	Hygro 10/45	-	Vision / Tempo 5/30	Hygro 5/40
T4 / T5 (WC dans Sdb)	45	30	Hygro Tempo 10/45/135	Hygro Vision / Tempo 15/45/40	-	-	Hygro 5/40
T4 / T5 (WC séparé)	45	30	Hygro Tempo 10/45/135	Hygro 10/45	-	Vision / Tempo 5/30	Hygro 5/40
T6 et + (2SdB/WC)	45	30	Hygro Tempo 10/45/135	Hygro Vision / Tempo 15/45/40	Hygro Vision / Tempo 10/45/40	-	Hygro 5/40
T6 et + (2Sdb et 1 WC séparé)	45	22	Hygro Tempo 10/45/135	Hygro 10/45	Hygro 15/45	Vision / Tempo 5/30	Hygro 5/40

(1) Entrées d'air:

22, 30, 45 (autoréglable) : Mini Esea, Esea, Isola, Isola RA, EM A

03 Fiche technique

Codes d'articles

	Groupe seul	Kit de base
DucoBox Hygro	0000-4482	0000-4507
DucoBox Hygro OptiWatt	0000-4483	0000-4508
DucoBox Hygro OptiWatt HP	0000-4486	0000-4509

Dimensions

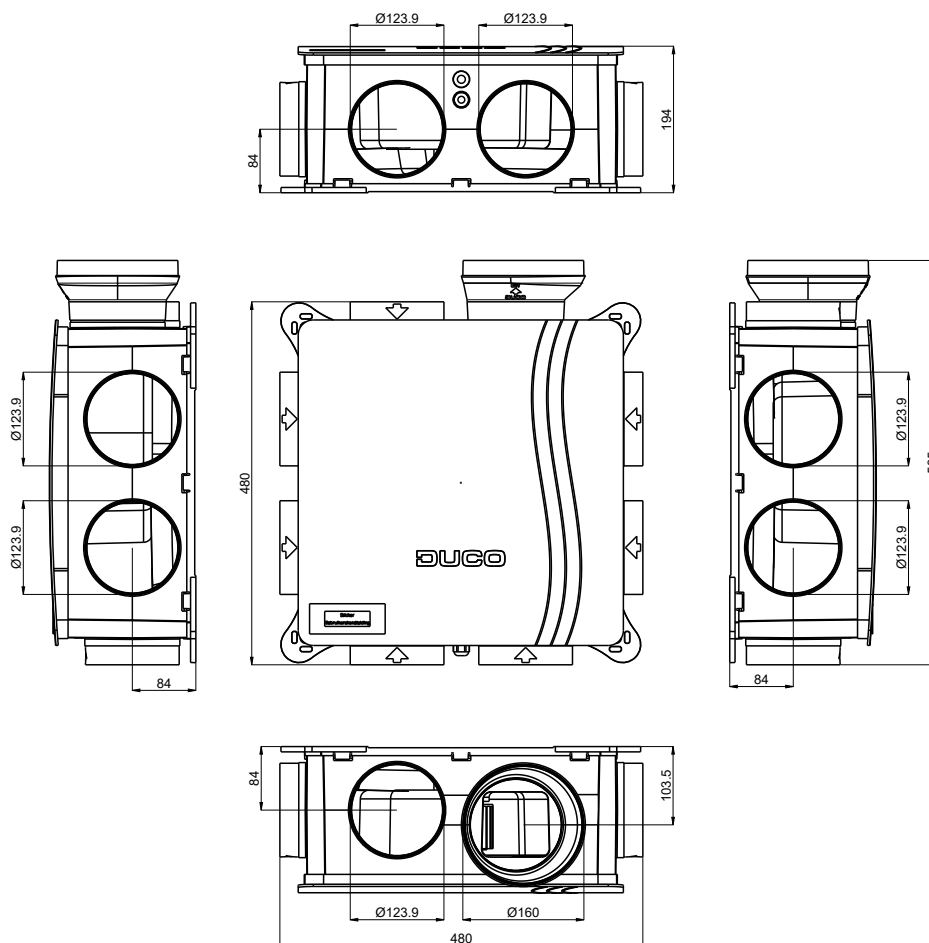

Spécifications

Caractéristiques	DucoBox Hygro (OptiWatt) (HP)
Alimentation	230 VCA - 50 Hz
Poids	4,3 kg
Classe énergétique (SEC)	B
Puissance max	57 W

04 Instructions de montage

04.A Fixation de la DucoBox Hygro

Fixée au sol, au mur ou au plafond

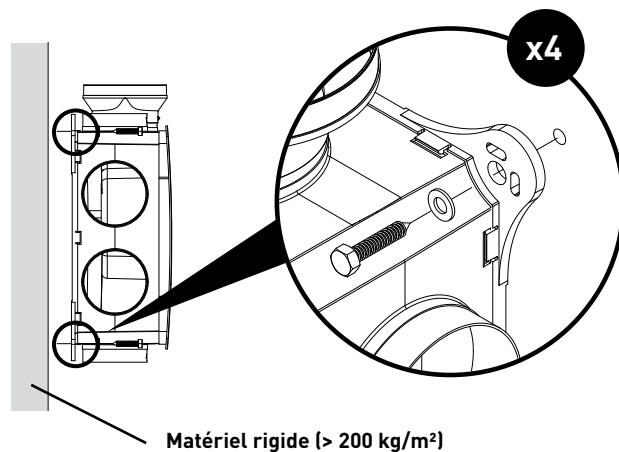
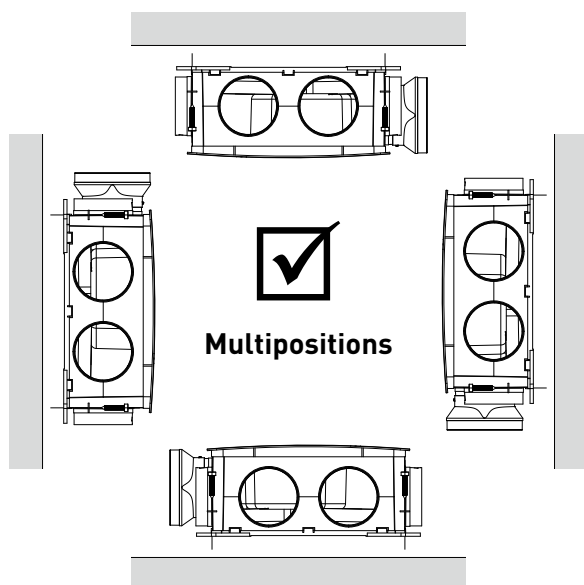

04.B Raccordement électrique

La DucoBox Hygro est livrée sans câble d'alimentation. L'alimentation 230 VCA se fait directement sur la carte électronique à l'aide d'un câble électrique de 3 x 0,75 mm². Avant la mise sous tension de la DucoBox, il est obligatoire d'attacher le câble d'alimentation dans la gorge, comme indiqué sur le dessin.

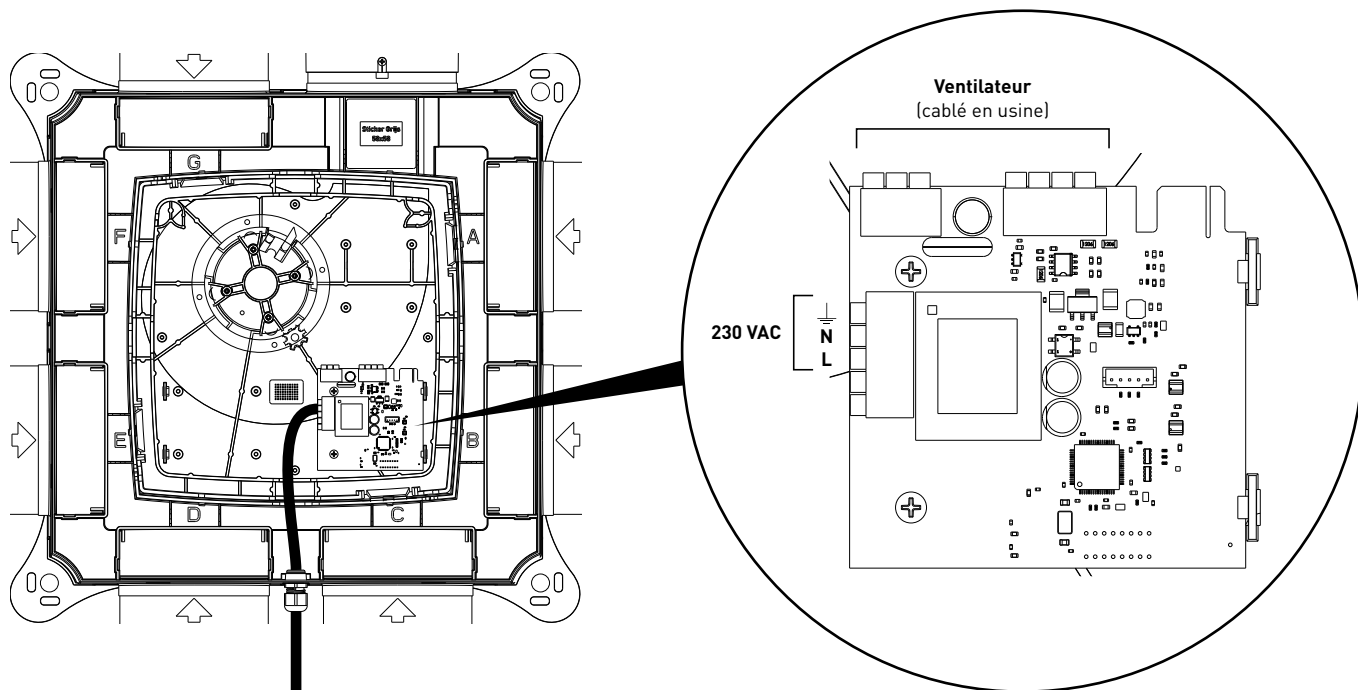

L'illustration et les raccordements peuvent varier en fonction de l'exécution du produit. Un mauvais raccordement ou le non-respect des consignes peut causer des dégâts aux appareils raccordés. Conseil: prévoir une protection dédiée par disjoncteur de 2A en amont.

04.C Raccordement du réseau aéraulique

Exemple

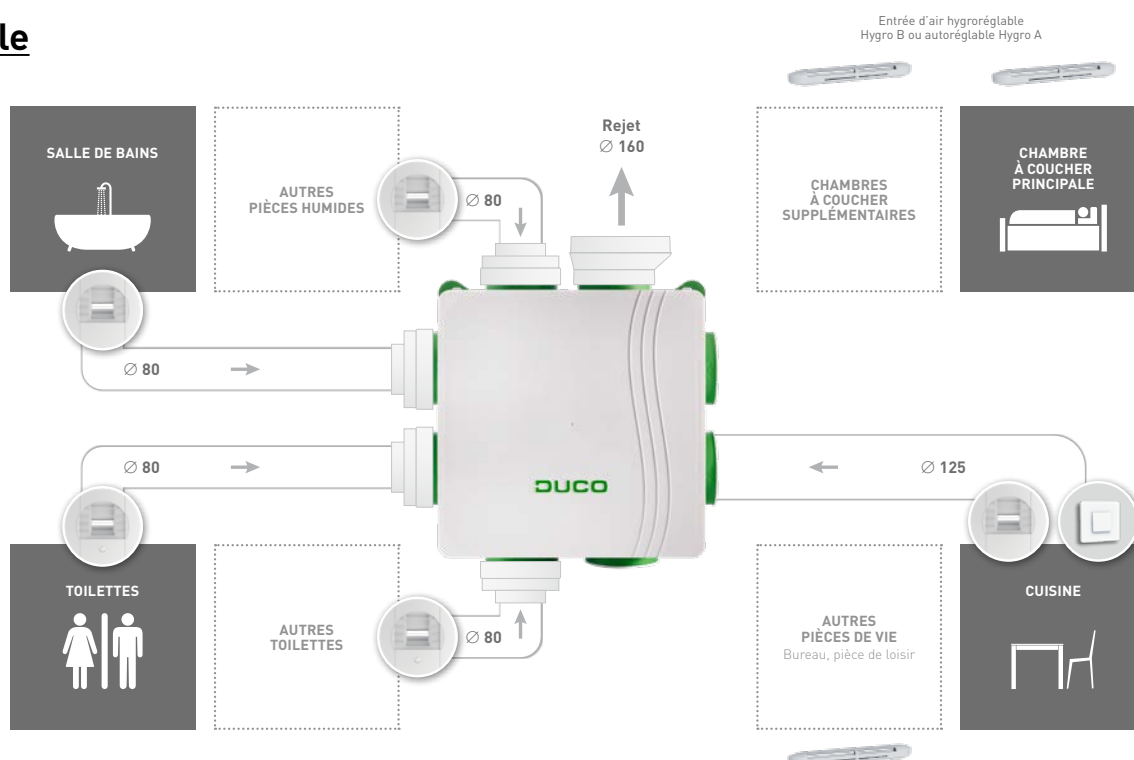

Raccordements

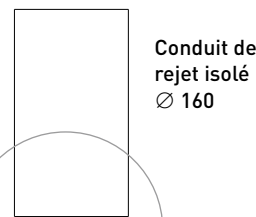
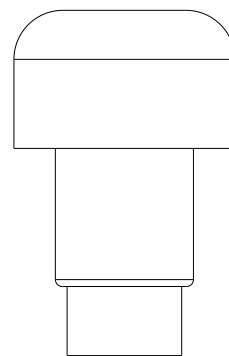
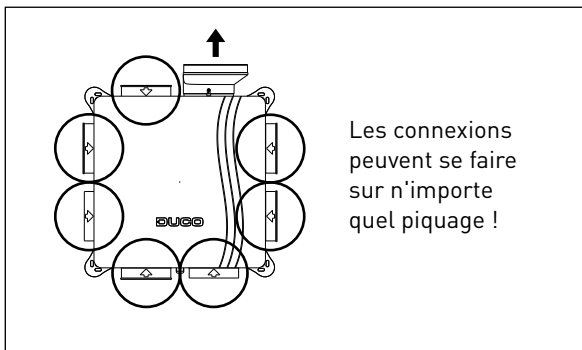

Ruban adhésif étanche
Collier de serrage ou ruban adhésif étanche
Fermeture des piquages non utilisés par bouchons D125 (fourni dans l'emballage)

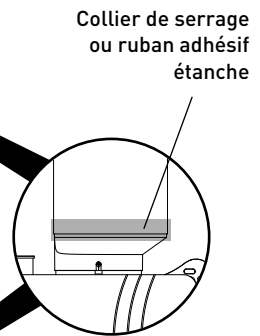
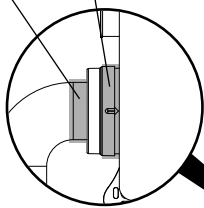

Collier de serrage

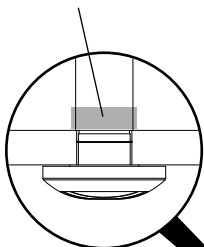

Reducer
125 / 80

Conduit isolé
Ø 80



Conduit isolé
Ø 125

Collier de serrage

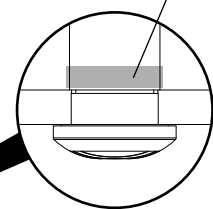

Manchon
Ø 80



Bouche Sanitaire

Sanitaires

Manchon
Ø 125

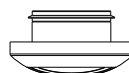

Bouche Cuisine

Cuisine

05 Entretien & dépannage

Pour plus d'infos, consultez les instructions d'entretien sur www.duco.eu ou regardez les vidéos sur duco.tv.

En cas de problème de dépannage en tant qu'utilisateur :

Veillez prendre contact avec votre installateur. Munissez-vous du numéro de série de votre produit.

En cas de problème de dépannage en tant qu'installateur :

Veillez prendre contact avec votre revendeur des produits Duco. Munissez-vous du numéro de série de votre produit.

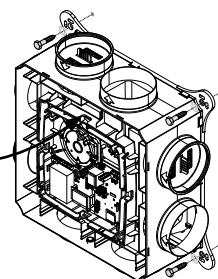

Autocollant à l'intérieur de la DucoBox

06 Garantie

Toutes les conditions de garantie relatives à la DucoBox et aux systèmes de ventilation de Duco peuvent être consultées sur le site web de Duco.

Les réclamations doivent être signalées par écrit à Duco par le revendeur Duco, en indiquant clairement la réclamation et le numéro de commande/facture avec lequel les produits ont été livrés. Veuillez remplir le formulaire d'enregistrement des réclamations, qui se trouve sur le site web de Duco, en indiquant le numéro de série et en l'envoyant à service@duco.eu.

Installé par:



Informations sur la garantie, l'entretien, la fiche technique, etc. sur www.duco.eu. L'installation, le raccordement, l'entretien et les réparations doivent être effectués par un installateur agréé. Les éléments électroniques de ce produit peuvent être sous tension. Éviter tout contact avec l'eau.