

DucoBox Focus

FRANÇAIS 

Version du produit 17xxxx et plus

Manuel d'installation



Instructions vidéo
www.duco.tv

Table des matières

01	Introduction	3
02	Prescriptions et consignes de sécurité	4
03	Pose	5
	03.A Positionnement.....	5
	03.B Fixation.....	5
	03.C Raccordement des conduits d'air.....	5
04	Câblage	6
	04.A Raccordement et boutons.....	6
	04.B Schéma de câblage.....	6
05	Clapets de réglage	7
	05.A Installation des clapets de réglage.....	7
	05.B Identifier les clapets de réglage.....	8
	05.C Retirer / remplacer les clapets de réglage.....	8
	05.D Indications LED.....	8
06	Commandes supplémentaires	9
	06.A Duco Connectivity Board.....	9
07	Installation électronique	10
	07.A Mode installateur / utilisateur.....	10
	07.B Indications LED DucoBox Focus.....	10
	07.C Identifier les composants.....	10
	07.D Éliminer / remplacer des composants.....	12
	07.E Astuces.....	12
08	Équilibrage du volume d'air	13
	08.A Procédure de calibrage de la DucoBox Focus.....	13
	08.B Contrôle.....	14
09	Maintenance & Entretien	15
10	Garantie	15
11	Législation	15

Traduction des instructions originales

Informations sur la garantie, l'entretien, la fiche technique, etc. voir www.duco.eu. L'installation, le raccordement, l'entretien et les réparations doivent être effectués par un installateur agréé. Les éléments électroniques de ce produit peuvent être sous tension. Éviter tout contact avec l'eau.



01 Introduction

Félicitations pour votre DucoBox Focus, la box la plus intelligente de l'Europe ! La DucoBox Focus remplit deux fonctions dans un Système de Ventilation Naturelle à la Demande DUCO :

D'une part, il agit comme un **ventilateur d'extraction** qui évacue l'air pollué par des niveaux de CO₂ ou d'humidité relative trop élevés. Grâce aux clapets de réglage intégrés, l'air n'est évacué dans la zone où c'est nécessaire.

D'autre part, c'est le **régulateur**, soit le cerveau du système. Il reçoit et interprète les signaux provenant des composants (mesures via le capteur ou saisie manuelle) et commande le système de ventilation sur cette base.

Le raccordement de la DucoBox (par un conduit ou directement) à une hotte aspirante, quel que soit le type, est déconseillé. Cela se traduit souvent par un encrassement excessif de la DucoBox, qui affecte son fonctionnement, ou par une influence plus directe sur le débit.

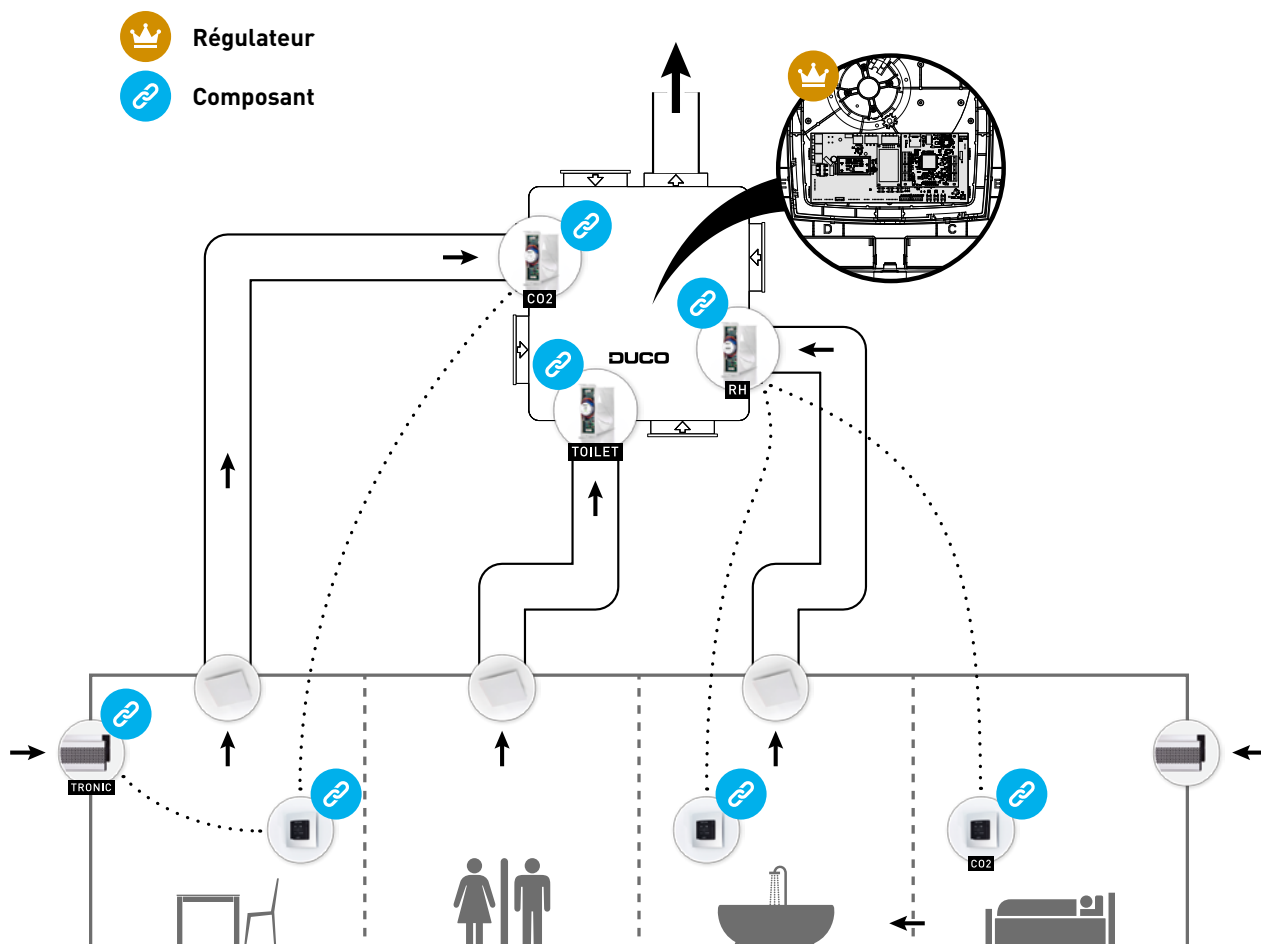

02 Prescriptions et consignes de sécurité



L'installation et la mise en service de l'unité relèvent de la responsabilité de l'installateur.



N'installez pas ce produit dans des pièces où les choses suivantes sont présentes ou susceptibles de se produire :

- **Atmosphère saturée de graisse.**
- **Gaz, liquides et émanations corrosives ou inflammables.**
- **Température ambiante de la pièce supérieure à 40 °C ou inférieure à -5 °C.**
- **Humidité relative supérieure à 90 % ou à l'extérieur.**
- **Obstacles qui empêchent l'accès ou l'enlèvement de l'unité de ventilation.**
- **Coudes dans les conduits à proximité de l'unité de ventilation.**
- **La DucoBox Focus ne peut pas être raccordée à une hotte aspirante (sans moteur) ou un séchoir.**

Veillez à ce que l'alimentation électrique corresponde à un système à courant alternatif monophasé avec prise de terre 230 V 50/60 Hz. L'appareil doit être raccordé à une prise murale mise à la terre et munie d'un fusible. Fixez l'unité de préférence dans une pièce close. La box ne peut être utilisée qu'avec la ou les commande(s) et accessoires DUCO adéquats. L'installateur doit veiller à ce que l'unité de ventilation soit placée à au moins 3 m d'un conduit de cheminée. L'unité ne peut pas être utilisée dans des pièces où elle risque d'être exposée à des projections ou des jets d'eau. Certaines situations peuvent exiger l'utilisation de matériaux acoustiques. Vérifiez si l'appareil est complet et en bon état lorsque vous le sortez de l'emballage. En cas de doute, prenez contact avec (le revendeur) DUCO.

Manipulez les appareils électriques avec précaution.

- Ne touchez jamais l'appareil avec des mains mouillées.
- Ne touchez jamais l'appareil quand vous êtes pieds nus.

N'utilisez pas l'appareil en présence de substances inflammables ou volatiles telles que de l'alcool, des insecticides, de l'essence, etc. Assurez-vous que le système électrique auquel l'appareil est raccordé réponde aux conditions prescrites. N'exposez pas l'appareil aux conditions météorologiques. Ne placez pas d'objets sur l'appareil. N'utilisez pas l'appareil pour aspirer la vapeur des bouilloires, installations de chauffage etc. Veillez à ce que l'extraction s'effectue vers l'extérieur par un seul conduit d'évacuation adapté et installé à cet effet. Veillez à ce que le circuit électrique ne soit pas endommagé. Observez toujours les consignes de sécurité du manuel lors de l'installation de l'appareil. Le non-respect de ces consignes de sécurité, avertissements, notes et instructions peut entraîner des dommages à la DucoBox Focus ou des blessures corporelles et DUCO NV ne peut en être tenu responsable. L'installation de la DucoBox Focus doit être réalisée en conformité avec les prescriptions générales et locales de construction, de sécurité et d'installation en vigueur de la commune et des autres autorités. Seul un installateur agréé est autorisé à installer, raccorder, mettre en service et entretenir la DucoBox Energy Sky comme spécifié dans ce manuel. Conservez le manuel à proximité de votre appareil. Pour éviter les dégâts et/ou l'usure, les instructions d'entretien doivent être suivies scrupuleusement. Il est recommandé de souscrire un contrat d'entretien, de façon à ce que l'appareil soit régulièrement contrôlé et nettoyé. L'appareil doit être monté de manière sécurisée au toucher. Cela implique notamment que, dans des conditions normales de fonctionnement, personne ne doit pouvoir accéder aux composants mobiles ou conducteurs du ventilateur, sans pour cela effectuer de manœuvre consciente telle que :

- Démontez le couvercle.
- Retirez le module de motorisation du ventilateur après avoir enlevé le couvercle.
- Débranchez un conduit ou clapet de réglage aux ouvertures de raccordement pendant un régime normal.

Il ne doit pas être possible de toucher le ventilateur avec la main. C'est pourquoi, un conduit doit toujours être raccordé à la DucoBox Focus avant la mise en service. Pour cette raison, un conduit d'au moins 900 mm doit être raccordé à l'appareil.

La DucoBox Focus répond aux exigences légales imposées aux appareils électriques. Avant d'entamer les travaux, veillez à ce que l'appareil soit hors tension en débranchant le cordon d'alimentation de la prise murale ou en déconnectant le fusible. (Vérifiez si cela s'est réellement passé !) Utilisez un outillage approprié. L'appareil ne doit être utilisé que pour les applications pour lesquelles il a été conçu, telles que mentionnées dans ce manuel.

L'unité de ventilation doit fonctionner en permanence; en d'autres termes, la DucoBox Focus ne doit jamais être éteinte (obligation légale). Les composants électroniques de la VMC peuvent être sous tension. En cas de panne, contactez un installateur professionnel et ne faites effectuer les réparations que par du personnel qualifié. Cet appareil n'est pas destiné à être utilisé par des personnes (y compris les enfants) aux capacités physiques, sensorielles ou intellectuelles diminuées, ou dépourvues d'expérience ou de connaissances, à moins qu'elles ne soient sous la surveillance d'une personne responsable de leur sécurité ou n'aient reçu de celle-ci des instructions pour l'emploi de l'appareil. Les enfants doivent être surveillés pour éviter qu'ils jouent avec l'appareil.

Si le cordon réseau est endommagé, il doit être remplacé par le fabricant, le service après-vente ou des personnes avec des qualifications similaires, pour prévenir le danger.

L'utilisateur est responsable de l'enlèvement sûr de la VMC à la fin de sa durée de vie et ce, selon les lois ou ordonnances locales en vigueur. Vous pouvez également remettre l'appareil à un point de collecte d'appareils électriques usagés.

L'appareil ne convient que pour les logements et non pour un usage industriel tel que les piscines et les saunas.

Lorsque vous manipulez de l'électronique, prenez toujours des mesures d'inhibition ESD,¹ comme le port d'un bracelet relié à la terre. Aucune modification de l'appareil ou des spécifications mentionnées dans ce document n'est autorisée.

Ne tirez pas sur le cordon pour débrancher la fiche mâle de la prise murale.

Consultez toujours l'installateur de votre appareil à combustion pour vérifier qu'il n'y ait pas de danger de pénétration de gaz de combustion dans l'habitation.

Contrôlez si le voltage indiqué sur la plaquette de référence correspond à la tension du réseau local avant de raccorder l'appareil. Vous trouverez la plaque signalétique à l'intérieur de la box.

1 ESD = décharge électrostatique

03 Pose

03.A Positionnement

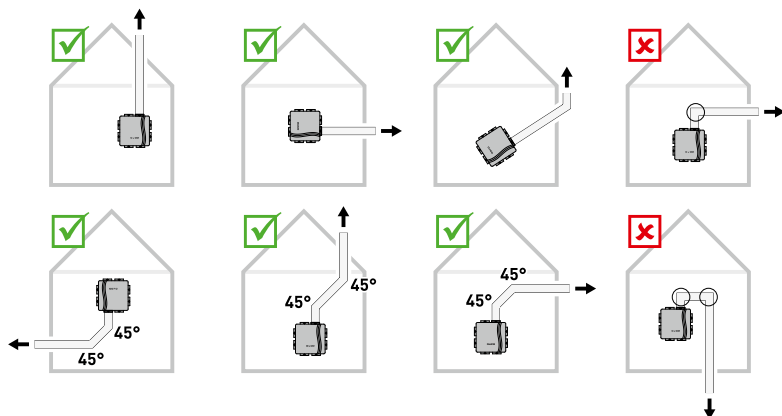

03.B Fixation

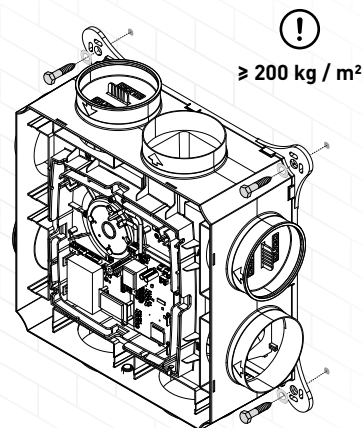

03.C Raccordement des conduits d'air

Limiter la résistance. En cas de débouché dans un collecteur, il y a lieu de prévoir un clapet antiretour. Placez-le à 30 cm au moins de la Ducobox.

Pour l'installation de la Ducobox, prenez en compte les **10 conseils à ne pas manquer** en annexe. Pour un fonctionnement optimal de la VMC, évitez un nombre excessif de coudes et des coudes aigus (< 90°) et respectez les directives sur les diamètres des conduits. Si vous n'en tenez pas compte, l'installation va consommer davantage, demander plus d'entretien et être plus bruyante.

! 10 CONSEILS À NE PAS MANQUER !

Le bon fonctionnement de votre système de ventilation dépend entièrement du choix et de la réalisation qualitative des conduits!

Vos canalisations ont été optimisées ? Renseignez-vous chez votre fournisseur de conduits. Ceci vous fait gagner du temps, vous garantit une bonne qualité et offre un avantage énergétique.

AVIS : il ne peut être tiré aucun droit du présent document. Tous les conseils sont donnés à titre indicatif. Chaque intervenant a toute latitude pour déterminer lesquels sont réalisables et/ou utiles indépendamment du projet.

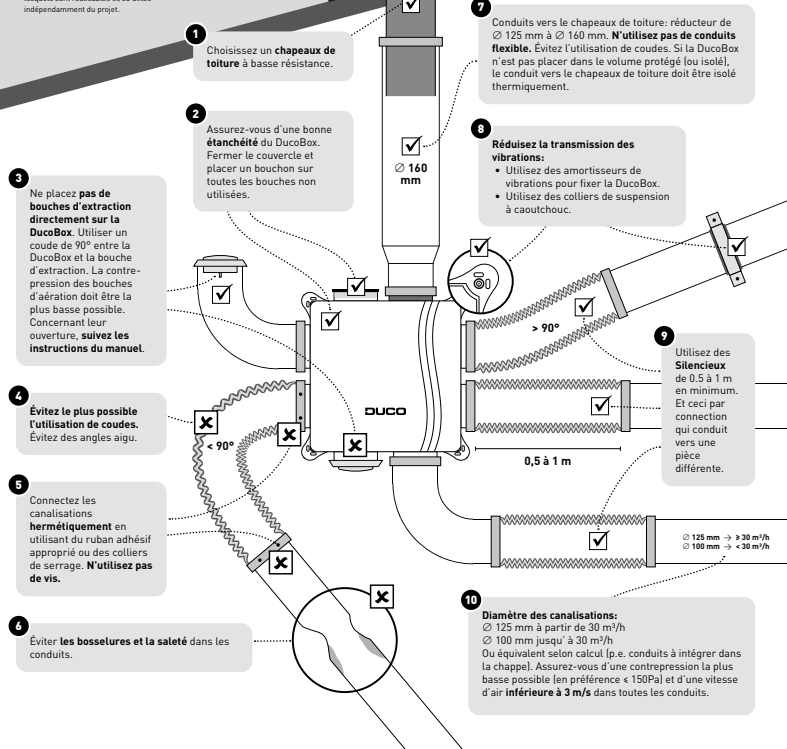

04 Câblage

04.A Raccordement et boutons

Décharge de traction

Avant la mise sous tension de la DucoBox, il est obligatoire d'attacher le câble d'alimentation dans la gorge, comme indiqué sur le dessin.

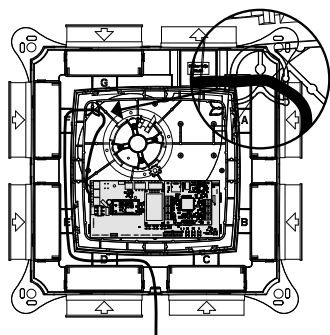

L'illustration et les raccordements peuvent varier en fonction du modèle du produit. Un mauvais raccordement ou le non-respect des consignes peut causer des dégâts aux appareils raccordés.

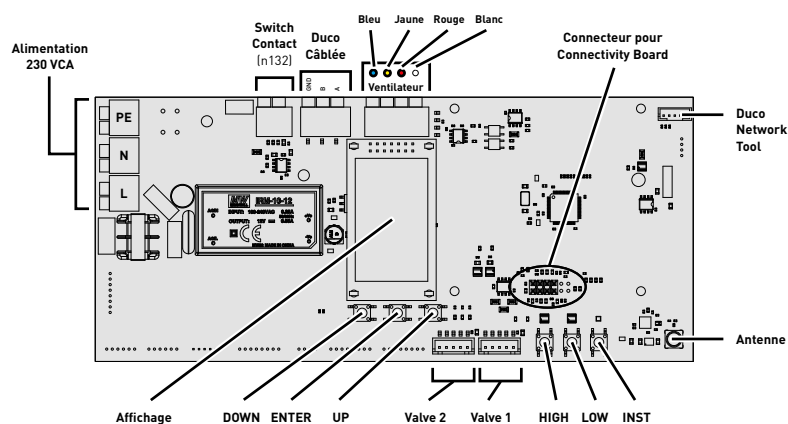

04.B Schéma de câblage

La DucoBox Focus peut communiquer via une connexion sans fil (RF) ou câblée (Wired) avec les composants de DUCO. Ces deux types de communication peuvent être combinés dans un seul système. La communication avec les composants non DUCO peut se faire par le biais du contact de commutation.

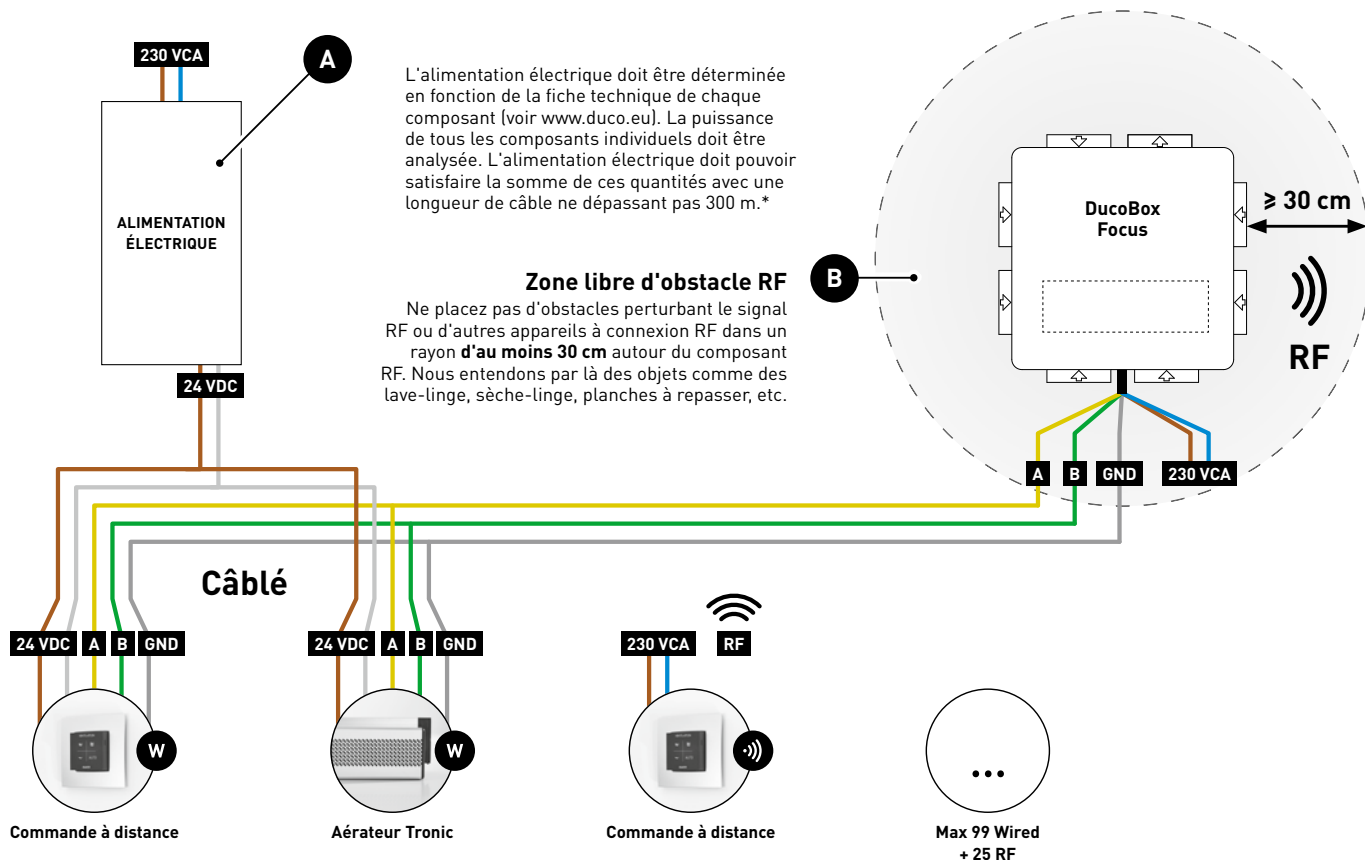

* Utilisez un câble blindé à âme pleine d'une longueur maximale de 300 m, avec 5 fils de 0,8 mm².

RF (communication sans fil)

Les composants RF ont une portée maximale de 350 mètres en champ libre. Dans un bâtiment, cette distance sera fortement réduite en raison de la présence d'obstacles. Tenez donc compte des objets tels que murs, béton et métal. Tous les composants (à l'exception de ceux qui sont alimentés par piles) font également office de répéteurs. Les signaux de composants qui ne peuvent pas établir de liaison (forte) avec le régulateur sont automatiquement retransmis par un maximum d'un autre composant, non alimenté par pile (= saut). Consultez la fiche d'information [communication RF \(L8000017\)](#) sur www.duco.eu pour plus d'informations.

DUCO RF	
Alimentation électrique	230 VCA
Câblage	1,5 mm ²
Fréquence	868 Mhz
Distance maximale	Jusqu'à 350 m en champ libre (réduite en présence d'obstacles)
Nombre maximal de composants	Jusqu'à 25 composants sans fil dans un système

Câblé (communication par câbles)

Les composants câblés peuvent être mis en boucle (= recommandé). Il n'est donc pas nécessaire de prévoir un câble séparé par composant. Il est possible d'utiliser une seule alimentation électrique centrale.

Le câble prescrit est un câble de données de 5 x 0,75 mm². Nous recommandons vivement l'utilisation d'un câble protégé. Cela afin d'éviter toute perturbation de la communication de données. Les éventuels aérateurs Tronic sont fournis avec un câble de 5 x 0,25 mm² pouvant être raccordé à l'aide d'une borne à souder.

DUCO CÂBLÉ	
Alimentation électrique	24 VCC
Câblage	5 x 0,75 mm ² (5 x 0,25 mm ² à partir d'aérateurs Tronic)
Distance maximale	jusqu'à 300 m
Nombre maximal de composants	Jusqu'à 99 composants câblés dans un système

05 Clapets de réglage

Les clapets de réglage, équipés ou non d'un capteur pour la mesure du CO₂ ou de l'humidité, peuvent être intégrés dans la DucoBox Focus. Avec le ventilateur, ils assurent le bon flux d'air extrait dans la bonne pièce.



Un clapet de réglage avec mesure combinée du CO₂ et de l'humidité relative ne peut être utilisée qu'avec une DucoBox Focus avec une version de logiciel de 11.2 ou supérieure.

Une DucoBox Focus peut comporter jusqu'à 7 Clapets de réglage (= un par conduit d'aspiration). Ceux-ci peuvent être étendus à un maximum de 11 Clapets de réglage en recourant aux 'Dédouleurs Clapets de réglage' (articles 0000-4454).



Il doit toujours y avoir un clapet de réglage prévu par conduit de ventilation connecté !

05.A Installation des clapets de réglage

Glissez le Clapet de réglage dans les positions prévues dans la DucoBox Focus. Raccordez le connecteur 'VALVE' de la DucoBox avec le **IN** du clapet de réglage. Raccordez le cas échéant le OUT du clapet avec le IN d'un autre clapet de réglage à ajouter. Il faut toujours qu'un clapet au moins soit raccordé à la DucoBox.

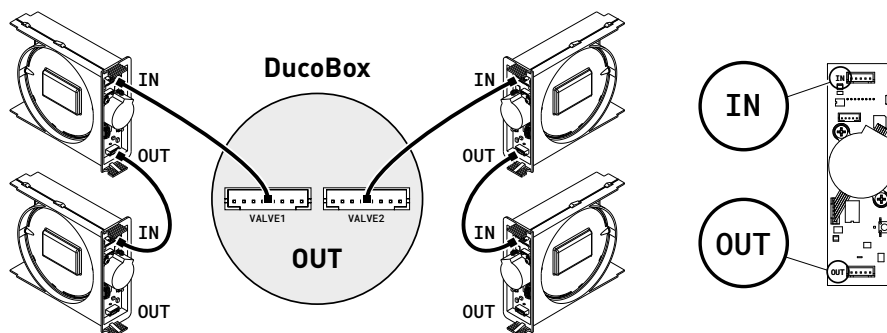

CONSEIL : Utilisez les étiquettes alphabétiques de la DucoBox et des clapets (A/B/C/D/E/F/G) pour identifier ces derniers afin de leur conserver toujours la même position.

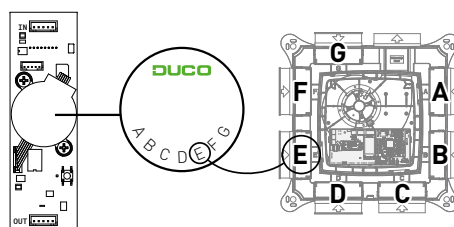

05.B Identifier les clapets de réglage

Les clapets de réglage sont automatiquement identifiés par la DucoBox lorsque le mode installateur est activé (voir chapitre 'Identifiez les composants').

05.C Retirer / remplacer les clapets de réglage

Démontage temporaire du clapet de réglage

Suivez ces étapes pour retirer **temporairement** un clapet de réglage de l'appareil, pour le nettoyer pendant l'entretien, par exemple. Veillez à réinsérer ensuite le clapet à la même place. Référez-vous pour ce faire aux étiquettes alphabétiques de la DucoBox et du clapet concerné. La DucoBox conservera tous les paramètres lorsque le clapet de réglage sera reconnecté.

Retrait temporaire du clapet de réglage

- 1 Appuyez brièvement sur le bouton du clapet afin d'en commander la fermeture pendant 15 minutes. La LED s'éteindra.
- 2 Détachez les câbles.
- 3 Retirez le clapet de la DucoBox.

Retirer ou remplacer définitivement le clapet de réglage

Pour retirer ou remplacer définitivement un clapet de réglage du système (par ex. en cas de défaillance), il est important qu'il soit correctement déconnecté. Si ce n'est pas le cas, la DucoBox ne pourra pas se calibrer correctement.

Retirer définitivement le clapet de réglage

- 1 Appuyez brièvement sur le bouton du clapet afin d'en commander la fermeture.
- 2 Activez le mode installateur ('Installer mode') en appuyant sur '**INST**' de la DucoBox. Les LED sur la DucoBox et les clapets de réglage clignoteront rapidement en vert.
- 3 Appuyez **1 x longuement** sur le bouton du clapet de réglage afin de le supprimer du réseau.
ATTENTION : les éventuels composants sous-jacents seront également retirés du réseau.
- 4 Débranchez le câblage du clapet de réglage à retirer et faites-le glisser hors de la DucoBox.
- 5 Désactivez le mode installateur ('Installer mode') en appuyant sur '**INST**' de la DucoBox. Toutes les LED cesseront de clignoter.

Remplacement du clapet de réglage

- 1 Appuyez brièvement sur le bouton du clapet afin d'en commander la fermeture.
- 2 Activez le mode installateur ('Installer mode') en appuyant sur '**INST**' de la DucoBox. Les LED sur la DucoBox et les clapets de réglage clignoteront rapidement en vert.
- 3 Appuyez **2x brièvement** sur le bouton du clapet de réglage à remplacer pour le retirer du réseau.
- 4 Débranchez le câblage du clapet de réglage à remplacer et faites-le glisser hors de la DucoBox.
- 5 Glissez le nouveau clapet de réglage dans la DucoBox et raccordez-le.
- 6 Appuyez **1x brièvement** sur le bouton du nouveau clapet de réglage. Celui-ci reprendra tous les paramètres / connexions du réseau.
- 7 Désactivez le mode installateur ('Installer mode') en appuyant sur '**INST**' de la DucoBox. Toutes les LED cesseront de clignoter.

05.D Indications LED

En mode de fonctionnement normal, la LED des clapets de réglage est blanche ou éteinte, en fonction de la position du clapet de réglage. L'intensité lumineuse de la LED indique le débit du clapet.

Pour la signification des autres couleurs de LED, voir "07.B Indications LED DucoBox Focus" à la page 10.

Clapet fermé
= débit minimal

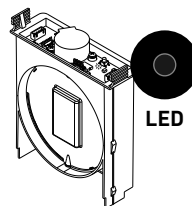

Clapet ouvert
= débit maximal

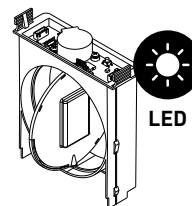

06 Commandes supplémentaires

06.A Duco Connectivity Board

La carte de circuit imprimé optionnelle permet une connexion vers les systèmes de domotique et de gestion du Bâtiment via l'API REST (localement ou via le cloud) ou Modbus TCP (localement). Les deux sont possibles via Ethernet ou wifi.

Le Duco Connectivity Board permet également d'utiliser l'Appli Duco Installation. Cette application aide - et soutient - les installateurs à contrôler et entretenir un système de ventilation de manière conviviale.

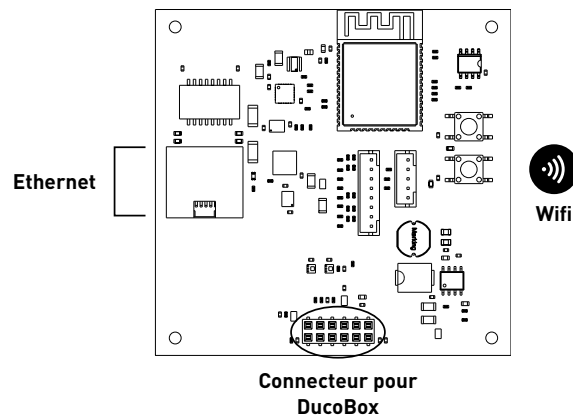







07 Installation électronique

07.A Mode installateur / utilisateur

Pour ajouter, retirer ou remplacer des composants au (du) réseau, le système doit être mis en mode installateur ('Installer mode'). La LED de chaque composant indique le mode actif du composant (voir tableau au chapitre suivant).

Le mode installateur ('Installer mode') peut être activé en appuyant sur le bouton 'INST' sur la DucoBox Focus (voir le dessin au chapitre '04.A Raccordements et boutons' à la page 6). Quand la LED du régulateur se met à clignoter au vert, le mode installateur est actif. Appuyez de nouveau sur 'INST' pour revenir au mode utilisateur (LED complètement allumé ou éteint). Après 15 minutes d'inactivité, le système revient automatiquement au mode utilisateur.

07.B Indications LED DucoBox Focus

	ROUGE (clignotement lent) Pas connecté au réseau	ROUGE (clignotement rapide) Identification en cours
	VERT (clignotement lent) Connecté au réseau	VERT (clignotement rapide) Connecté au réseau et en attente de composants associés
	JAUNE (clignotement lent) Phase de transition (attendre s.v.p.)	JAUNE (allumé) Initialisation (équilibre du système en cours)
	BLANC ou VIDE Normal	
	BLEU Visualisation du composant lorsque des modifications sont apportées via le régulateur	
	ORANGE Le système ne fonctionne pas correctement car la DucoBox n'est pas calibrée. Redémarrez la DucoBox. Suivez les directives des "10 conseils à ne pas manquer" si le problème persiste.	

07.C Identifier les composants

La DucoBox Focus est un ventilateur d'extraction pour un **système de ventilation zonal**. Cela signifie qu'une ventilation n'est assurée que dans les zones où elle est nécessaire (par exemple, uniquement dans la salle de bains pendant la douche), pour un fonctionnement aussi économe en énergie que possible. Dans l'exemple ci-dessous, par exemple, une pression sur le bouton dans la zone 1 changera la position de ventilation pour cette zone seulement. Appuyer sur une touche de la commande principale permet de contrôler toutes les zones actuellement en mode 'AUTO'.

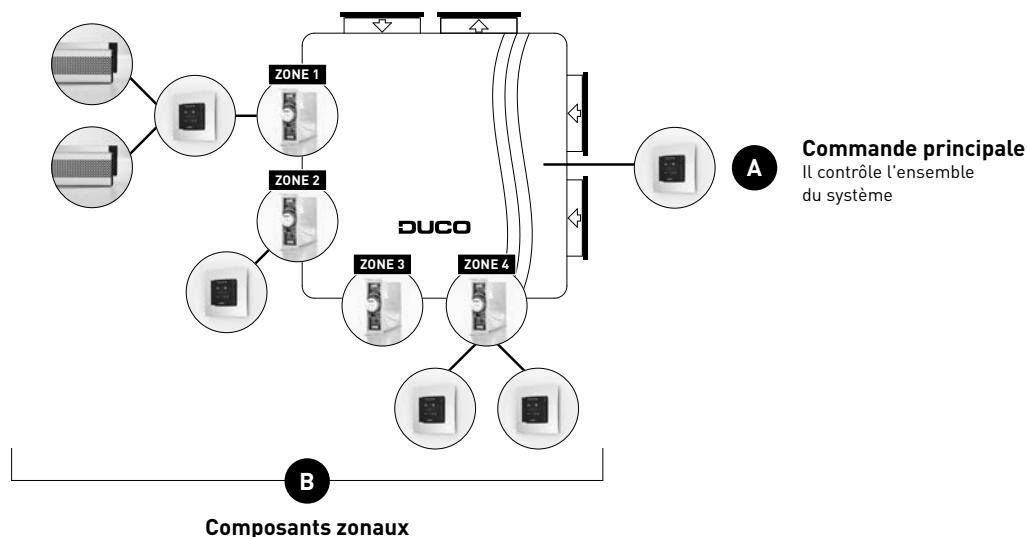

Pour ce fonctionnement zonal, il est important que les composants soient identifiés à la zone adéquate. Les composants peuvent être identifiés à la DucoBox Focus même (contrôle de **toutes les zones**) ou à un clapet de réglage (contrôle d'**une seule zone**). Un composant sera toujours identifié au composant (clapet de réglage ou DucoBox) qui clignote rapidement. Il est possible d'identifier plusieurs commandes à une seule et même zone, mais pas d'associer une commande à plusieurs clapets de réglage ou DucoBox.



N'identifiez jamais plus d'un système avec des composants RF simultanément. Faute de quoi, vous pourriez identifier un composant sur un mauvais réseau (p.ex. la DucoBox d'un voisin) ou il ne voudra pas s'identifier.



Avec les composants RF, il est conseillé de commencer par le composant le plus proche de la DucoBox. Ce composant peut être utilisé comme un saut pour les composants qui sont trop éloignés de la DucoBox et qui ne peuvent pas établir une connexion RF directe avec celui-ci.

Identifier les composants

- 1 Activez le mode installateur ('Installer mode') en appuyant sur '**INST**' de la DucoBox. La LED clignotera rapidement en vert.
- 2 **Identifier les composants sur la DucoBox.**
Utilisez cette méthode pour les composants éventuellement destinés à contrôler l'**intégralité du système** (par exemple, une commande principale).
 - 2a Appuyez **1x sur le bouton du composant à identifier** pendant que la LED de la DucoBox clignote rapidement. La LED sur ce composant commencera alors à clignoter en rouge, puis rapidement en vert.
- 3 **Identifier les composants sur un clapet de réglage :**
Utilisez cette méthode pour les composants qui contrôlent uniquement la **zone** connectée au conduit du clapet de réglage. Répétez ces étapes pour chaque zone.
 - 3a Appuyez **1 x sur le clapet de réglage** de sorte que la LED commence à clignoter rapidement en vert. Des composants sous-jacents peuvent maintenant être ajoutés dans cette zone.
 - 3b Ajoutez les **composants de commande** en tapant 1x sur le composant à identifier. La LED commencera alors à clignoter en rouge, puis rapidement en vert.
 - 3c Ajoutez les **aérateurs** éventuels en tapant 1x sur le composant à identifier. La LED clignotera lentement en vert.
- 4 Lorsque tous les composants sont identifiés, le mode installateur peut être désactivé en tapant sur '**INST**' sur la DucoBox Focus. Les LED de tous les composants cessent alors de clignoter.

Consultez le manuel des composants pour obtenir des informations plus détaillées.

07.D Éliminer / remplacer des composants

Éliminer ou remplacer les composants identifiés est **uniquement possible endéans les 30 minutes après le composant a été identifié ou redémarré**. Le redémarrage peut être effectué en déconnectant l'alimentation pour un instant. Après un laps de temps de 30 minutes, les actions de retirer ou de remplacer sont ignorées. Ceci est valable pour **tous les composants à partir de la date de fabrication 170323**.

Éliminer un composant

1

Activez le mode installateur en appuyant **longuement et simultanément sur deux boutons diagonaux d'une commande identifiée**. La LED clignotera rapidement en vert ou jaune.

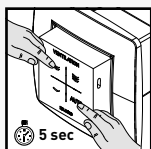

2

Appuyez **1 x longuement** sur un bouton du composant à supprimer afin de le retirer du réseau. **ATTENTION : les éventuels composants sous-jacents seront également retirés du réseau.**

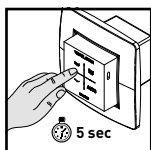

3

Désactivez le mode installateur en appuyant simultanément sur les 4 boutons d'une **commande identifiée** (ou en posant la paume de la main dans le cas d'une commande tactile). La LED prend la couleur blanche.

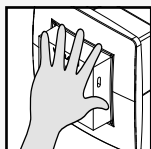

Remplacer un composant

1

Activez le mode installateur en appuyant **longuement et simultanément sur deux boutons diagonaux d'une commande identifiée**. La LED clignotera rapidement en vert ou jaune.

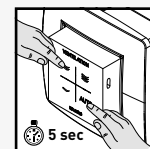

2

Appuyez **2x brièvement** sur le bouton du composant à remplacer.

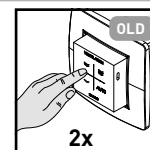

3

Appuyez **1x brièvement** sur le bouton du nouveau composant. Celui-ci reprendra tous les paramètres / connexions du réseau.

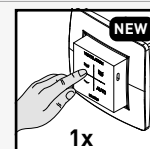

4

Désactivez le mode installateur en appuyant simultanément sur les 4 boutons d'une **commande identifiée** (ou en posant la paume de la main dans le cas d'une commande tactile). La LED prend la couleur blanche.

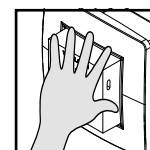

07.E Astuces

- **Pour supprimer tous les composants du réseau (par ex. en cas de problèmes) :** Activez le mode installateur ('Installer mode') en appuyant **longuement** sur 'INST' jusqu'à ce que la LED rouge commence à clignoter. La DucoBox redémarrera et la LED cessera de clignoter.
- **Restaurer les réglages d'usine de la DucoBox et de tous les composants identifiés (à partir de la DucoBox version 18xxxx) :** Appuyez **longuement** sur 'INST' et sur 'ENTER' quand l'unité n'est pas en mode d'installation. Le réseau est conservé.
- Utilisez l'**Appli Duco Installation** ou le **Duco Network Tool** pour lire les informations concernant les composants.

08 Équilibrage du volume d'air

Pour que le système fonctionne correctement, il doit être calibré. Cela garantit un fonctionnement aussi silencieux que possible et efficace au niveau énergétique. Pour plus d'informations sur la détermination des débits de ventilation, voir la fiche d'instructions. Vérifier la référence du produit et les débits sur www.duco.eu.

08.A Procédure de calibrage de la DucoBox Focus



La procédure de calibrage doit être exécutée par une journée sans vent (max. 2 Beaufort : bruissement des feuilles, vent perceptible sur le visage).

Calibrer la DucoBox Focus

1

Les bouches d'extraction doivent être ajustées en fonction de la situation. Un bon pré réglage permet d'effectuer rapidement un équilibrage correct.

SITUATION 1 : une bouche par clapet

Ouvrez entièrement toutes les bouches, quel que soit le débit souhaité.

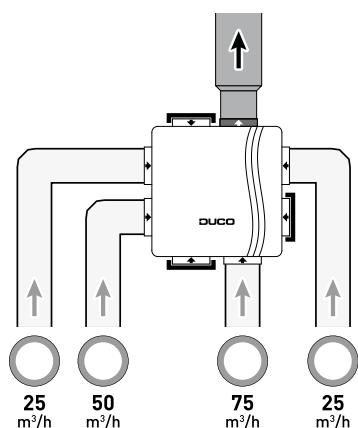

SITUATION 2 : Plusieurs bouches par clapet avec des débits identiques

Ouvrez entièrement toutes les bouches, quel que soit le débit souhaité. Réglez le clapet sur la somme des débits des bouches via le menu d'affichage ou Duco Network Tool. Exemple : 2 bouches de 50 m³/h → régler le clapet sur 100 m³/h.

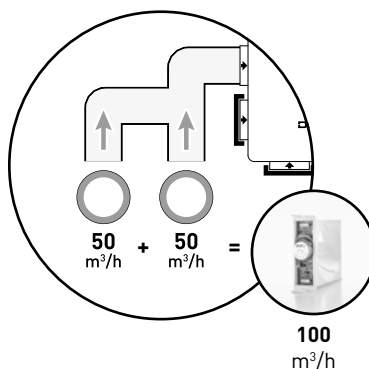

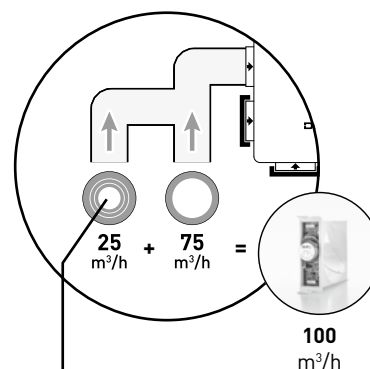

SITUATION 3 : Plusieurs bouches par clapet avec des débits différents

Réglez les bouches d'extraction de sorte qu'elles correspondent au débit désiré **conformément au tableau**. Réglez le clapet sur la somme des débits des bouches via le menu d'affichage ou Duco Network Tool. Exemple : bouche de 25 m³/h et bouche de 75 m³/h → régler le clapet à 100 m³/h.



Si vous utilisez des bouches DucoVent Design, laissez toujours l'anneau extérieur en place pour assurer le fonctionnement acoustique.

Débit	DucoVent Design	DucoVent Basic et les autres bouches
75 m ³ /h		100 % ouvert
50 m ³ /h		50 % ouvert
25 m ³ /h		25 % ouvert

Avant d'activer le mode d'équilibrage :

- Fermez **toutes** les fenêtres et portes.
- Veillez à ce que **toutes les ouvertures de conduit dans la DucoBox soient complètement fermées et à ce que le couvercle de la DucoBox soit fermé !**
- Évitez les fuites d'air dans les canaux de ventilation.
- Ouvrez tous les aérateurs. Les éventuels aérateurs Tronic s'ouvriront automatiquement.

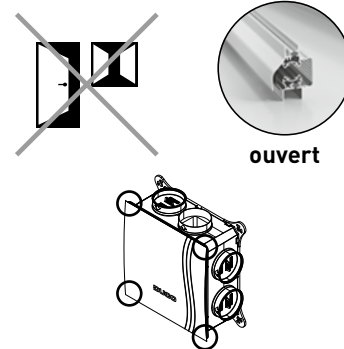

- 3 Débranchez le cordon d'alimentation et attendez quelques secondes.

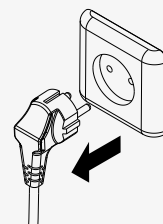

- 4 Remettez la fiche dans la prise. La DucoBox se calibrera automatiquement au démarrage. Le calibrage dure 30 secondes + 1 minute par clapet de réglage connecté.

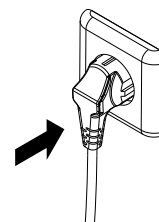

08.B Contrôle

Les étapes ci-dessous permettent de contrôler si les débits sont correctement calibrés.

Contrôle du débit calibré

- 1 Ouvrez le couvercle de la DucoBox.
- 2 Appuyez brièvement sur 'HIGH'. La DucoBox restera en mode calibrage pendant 30 minutes (par défaut).
- 3 Fermez le couvercle.
- 4 Attendez au moins une minute afin que le système de ventilation se stabilise.
- 5 Mesurez les bouches. Si un débit dévie du débit souhaité, il est possible d'y remédier via le menu d'affichage ou via le Duco Network Tool.
- 6 Si vous en avez terminé avant le délai de 30 minutes pré-réglé de façon standard, vous pouvez rouvrir le couvercle de la DucoBox et appuyer une nouvelle fois sur 'HIGH'. Replacez ensuite le couvercle sur la DucoBox.

09 Maintenance & Entretien

Pour plus d'infos, consultez les instructions d'entretien sur www.duco.eu ou regardez les vidéos sur duco.tv.

En cas de problème de dépannage en tant qu'utilisateur :

Veillez prendre contact avec votre installateur. Munissez-vous du numéro de série de votre produit.

En cas de problème de dépannage en tant qu'installateur :

Veillez contacter votre revendeur de produits DUCO. Munissez-vous du numéro de série de votre produit.



Autocollant à l'intérieur de la DucoBox

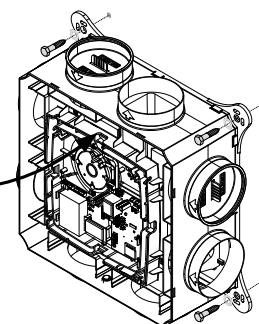

10 Garantie

Toutes les conditions de garantie relatives à la DucoBox et aux systèmes de ventilation DUCO sont disponibles sur le site web de DUCO.

Les plaintes doivent être signalées par écrit à DUCO par l'installateur ou le point de distribution DUCO, en indiquant clairement la réclamation et le numéro de commande/facture avec lequel les produits ont été livrés. Veuillez remplir le formulaire d'enregistrement des plaintes, qui se trouve sur le site web de DUCO, en indiquant le numéro de série et en l'envoyant à service@duco.eu.

11 Législation

La fiche de produit et les étiquettes énergétiques peuvent être consultées et téléchargées sur le site www.duco.eu.

Déclaration UE de conformité simplifiée



DUCO Ventilation & Sun Control déclare que l'équipement radioélectrique du type DucoBox Focus est conforme à la directive 2014/53/UE.

Le texte complet de la déclaration UE de conformité est disponible à l'adresse internet : fr.duco.eu/ducobox-focus

Bande de fréquence	868,3 MHz
Puissance de radiofréquence maximale	0,4 dBm

Installé par :

DUCO