

FICHE TECHNIQUE

Duco Connectivity Board

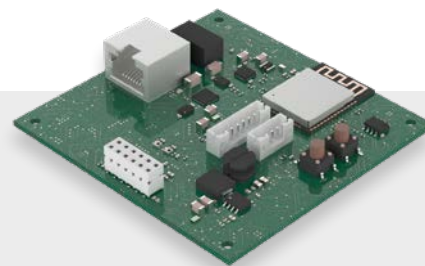

Le Duco Connectivity Board est une carte de circuit imprimé optionnelle qui permet une connexion aux systèmes de domotique et de gestion du Bâtiment via l'API REST (localement ou via le cloud) ou via Modbus TCP (localement). Les deux sont possibles via Ethernet ou wifi.

Le Duco Connectivity Board permet également d'utiliser l'Appli Duco Installation* via une connexion P2P locale.





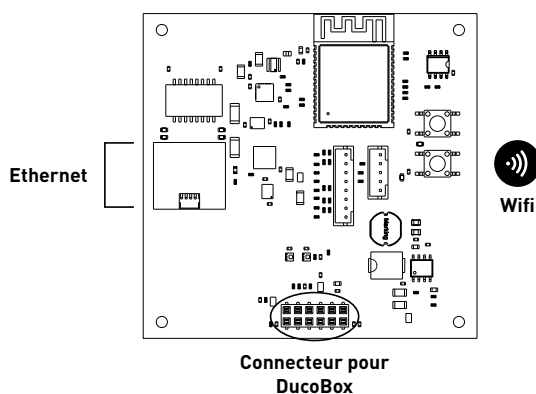

* Cette application aide - et soutient - les installateurs à contrôler et entretenir un système de ventilation de manière conviviale.

Caractéristiques

Code article :	0000-4810
Longueur x Largeur x Hauteur (mm):	73 x 75 x 17
Poids :	13 g
Applicable à :	DucoBox Silent Connect DucoBox Focus (à partir de la version 17xxxx) DucoBox Hygro Plus* (* Uniquement disponible en France) DucoBox Energy Comfort (Plus) DucoBox Energy Premium
Communication :	Wifi Ethernet P2P local (Appli Duco Installation)
Alimentation électrique :	Alimentée par la DucoBox
Lien vers la Gestion Technique du Bâtiment:	Modbus TCP API REST (local ou via cloud)



Voyants LED

	ROUGE (clignotant) Non connecté
	ORANGE (clignotant) Phase de transition (attendre un peu)
	JAUNE (allumé) Wifi local point à point actif
	JAUNE (allumé) Connecté à un réseau wifi local point à point
	VERT (clignotant) Connecté au réseau du résident (via Ethernet ou wifi)
	VERT (clignotant) Connecté au réseau du résident (via Ethernet ou wifi) + Connexion au cloud activée
	VIOLET (clignotant) Mise à jour du logiciel (veuillez patienter)